

SYGNALIZACJA WZROKOWA STATKÓW W DRODZE

Pojedyncze statki o napędzie mechanicznym

Statek o napędzie mechanicznym lub zestaw pchany o szerokości do 12m i długości do 110m.

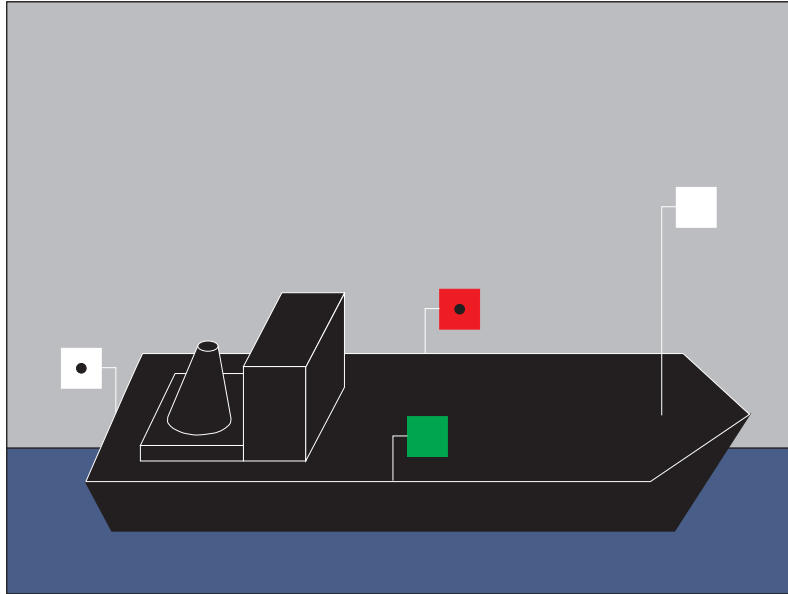

Światła: masztowe, burtowe i rufowe

Pojedyncze statki o napędzie mechanicznym

Statek o napędzie mechanicznym o długości 110m lub większej

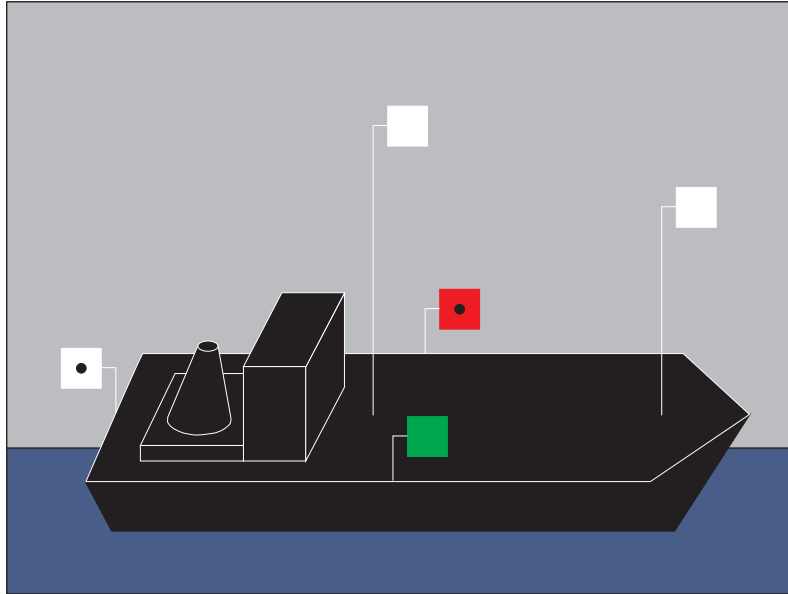

Światła: dwa masztowe, burtowe i rufowe

Pojedyncze statki o napędzie mechanicznym

Statek o napędzie mechanicznym, który czasowo porusza się za statkiem udzielającym pomocy holowniczej

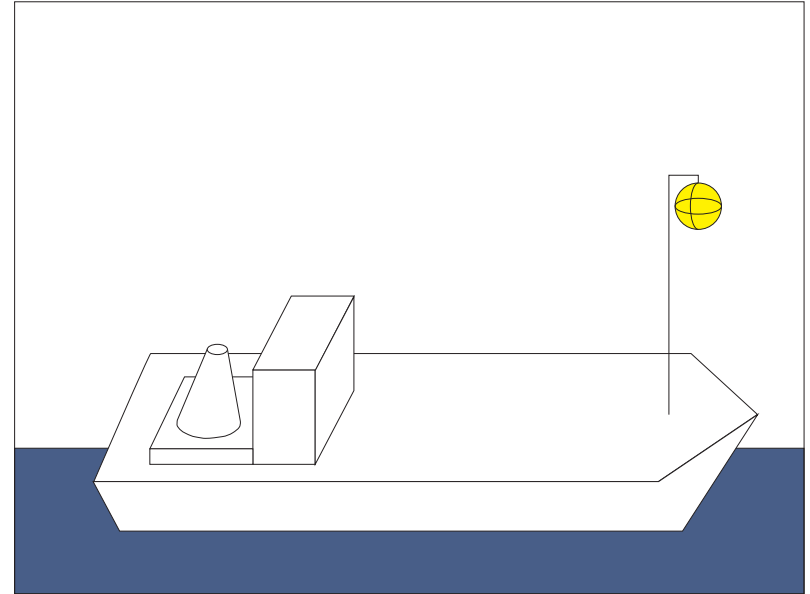
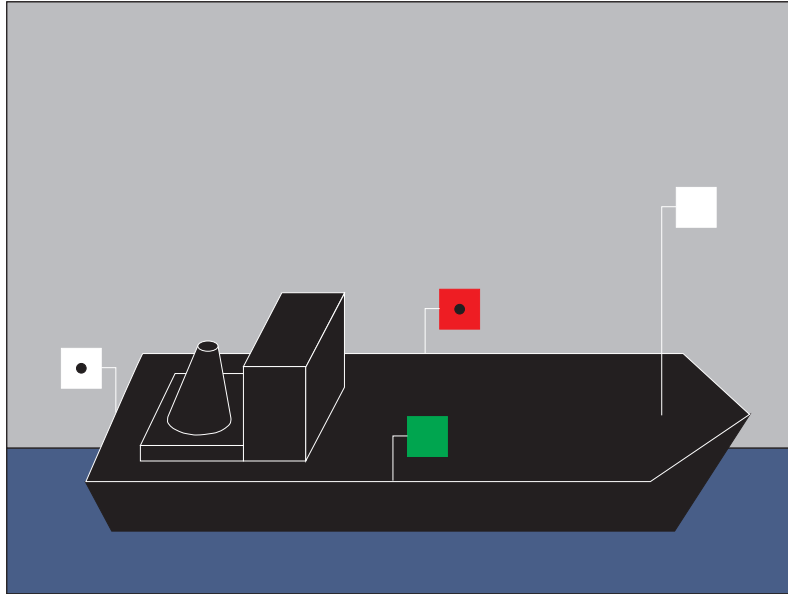

Światła: jak w 2 poprzednich przypadkach Znak: żółta kula

Zestawy holowane

Pierwszy holownik lub statek o napędzie mechanicznym udzielający czasowo pomocy holowniczej

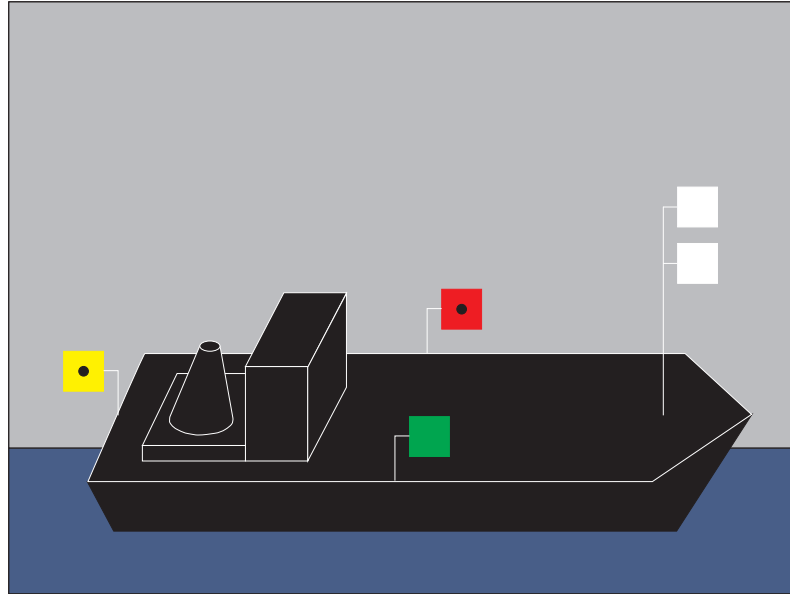

Światła: dwa masztowe, burtowe i żółte rufowe

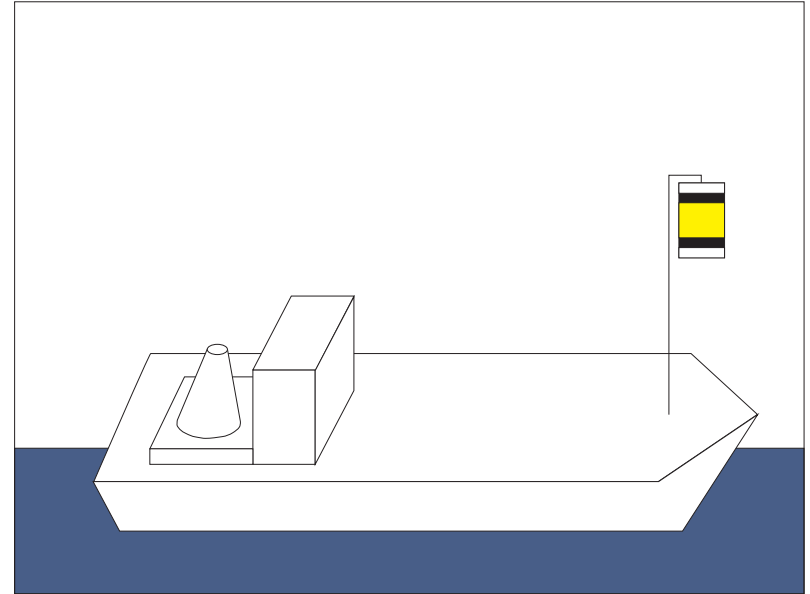

Znak: żółty walec z białym i czarnym pasem u góry i dołu

Zestawy holowane

Każdy z kilku holowników lub statków o napędzie mechanicznym udzielających czasowo pomocy holowniczej, idących na czele

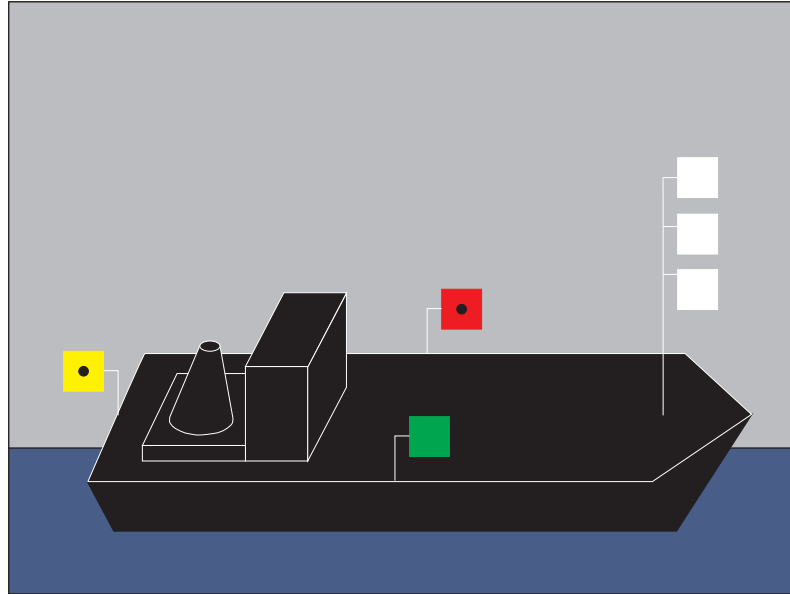

Światła: trzy masztowe, burtowe i żółte rufowe

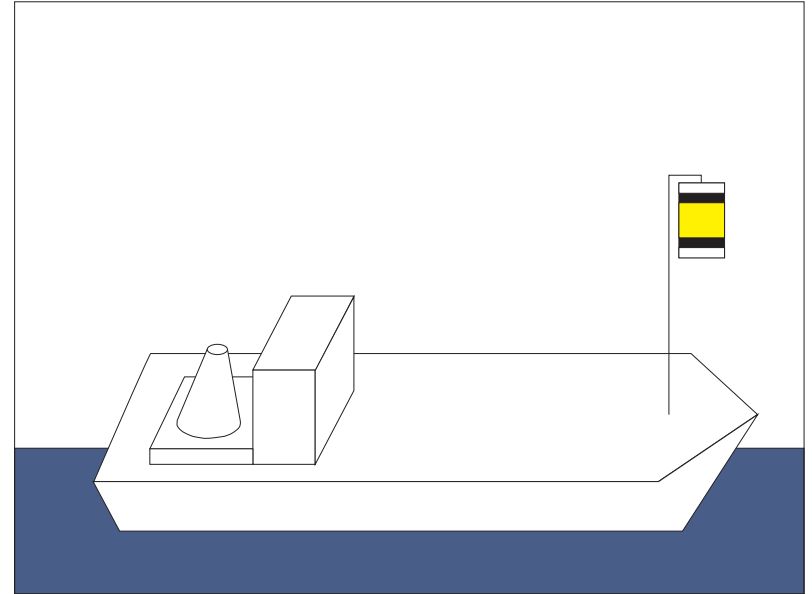

Znak: żółty walec z białym i czarnym pasem u góry i dołu

Zestawy holowane

Statki holowane

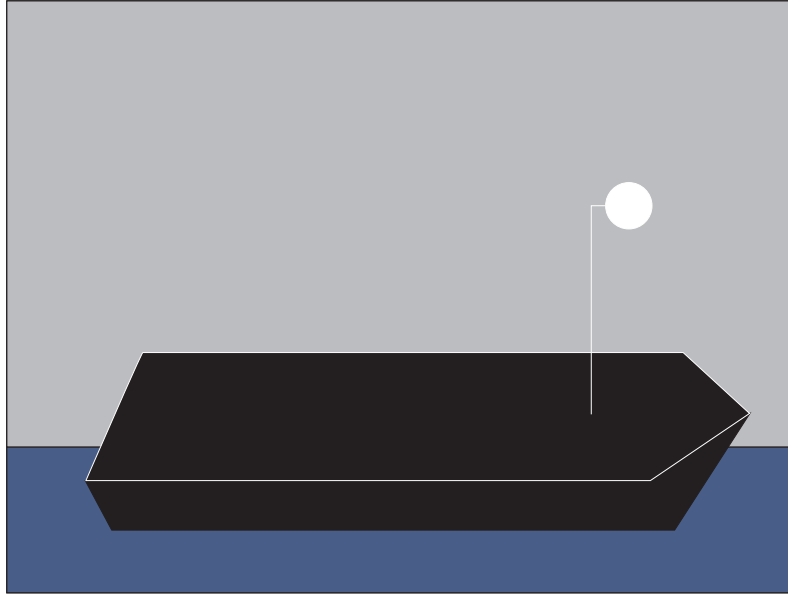

Światła: jedno na maszcie widoczne ze wszystkich stron

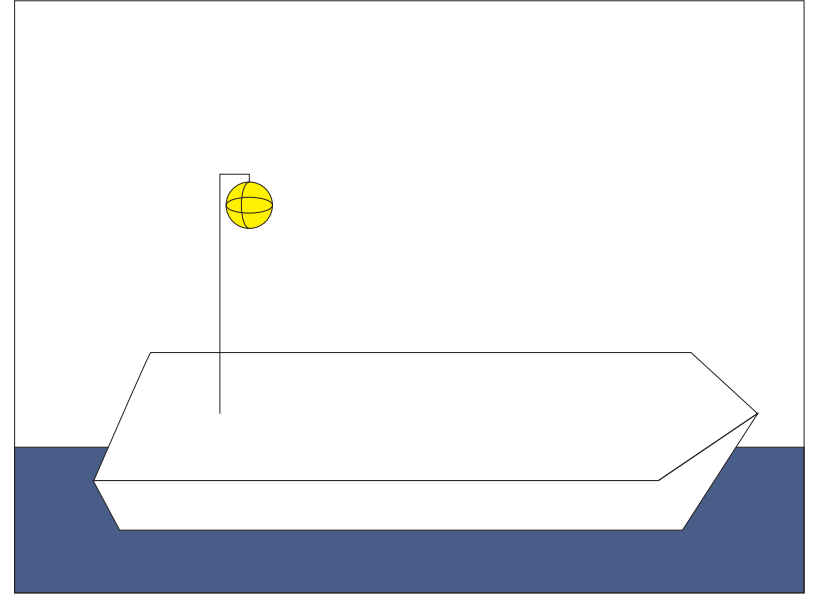

Znak: żółta kula

Zestawy holowane

Statki holowane

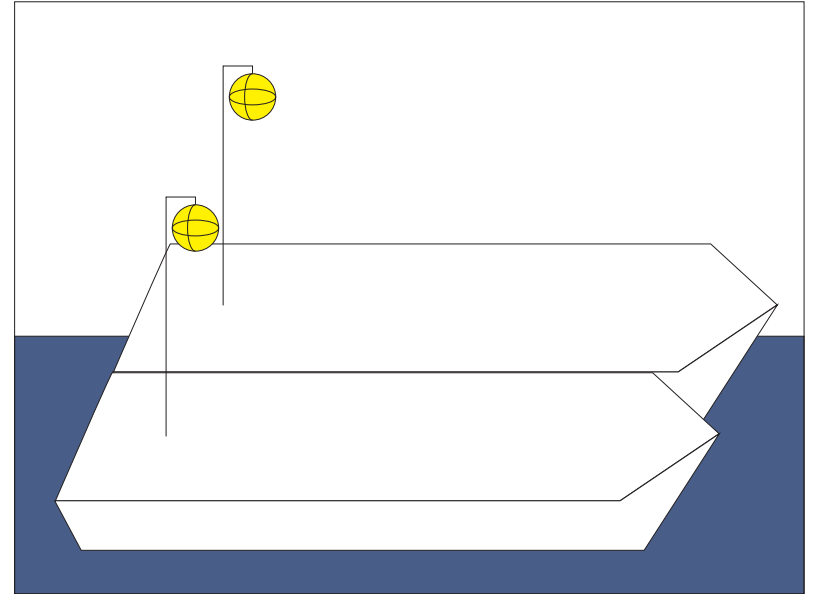

Znak: żółta kula na każdym z dwóch holowanych obok siebie statków

Zestawy holowane

Statki holowane

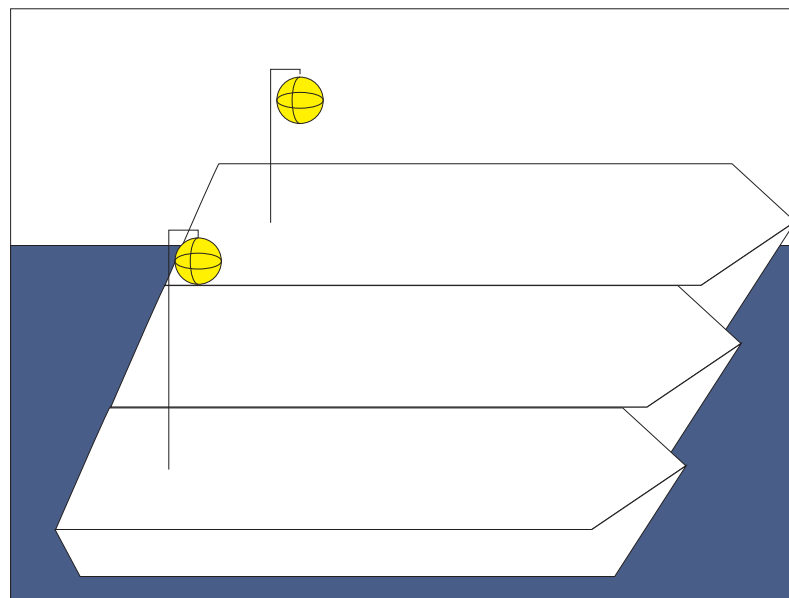

Znak: żółta kula na zewnętrznych statkach holowanych obok siebie

Zestawy holowane

Statki holowane o długości większej niż 110m

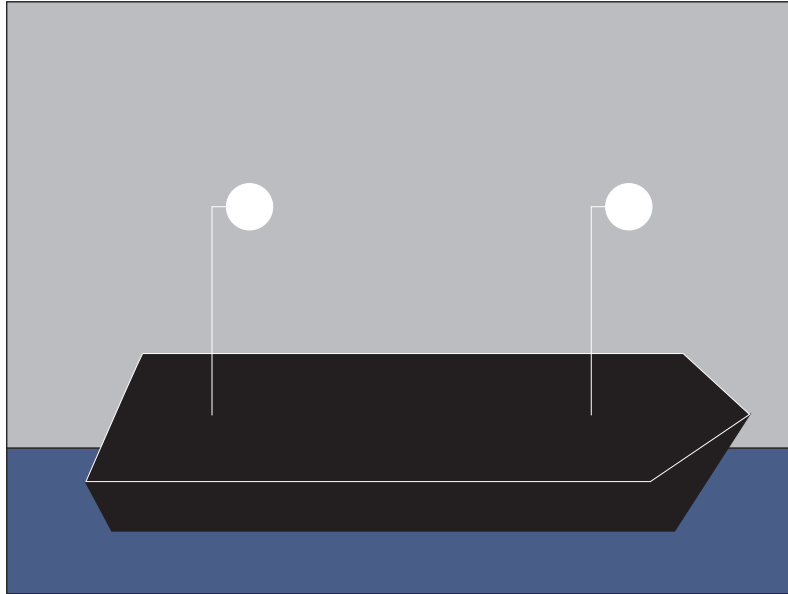

Światła: dwa na masztach widoczne ze wszystkich stron

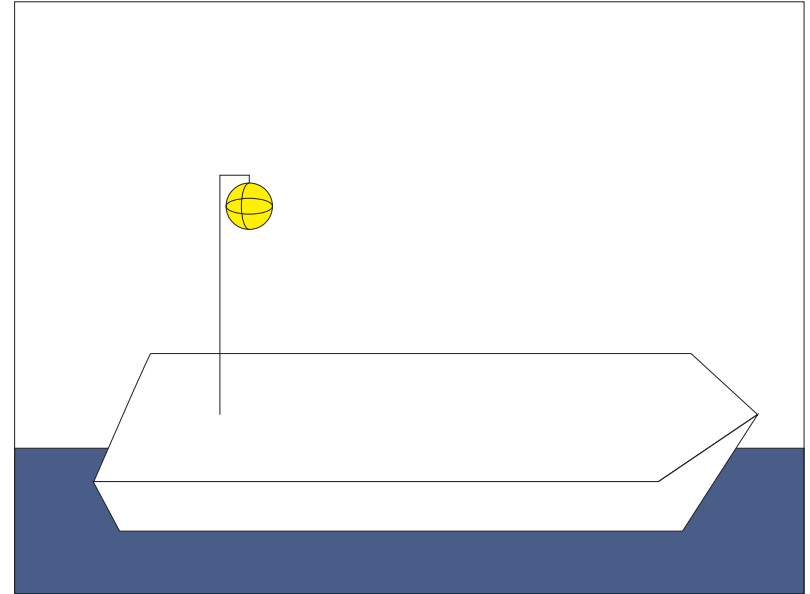

Znak: żółta kula

Zestawy holowane

Statek lub statki poruszające się na końcu zestawu holowanego

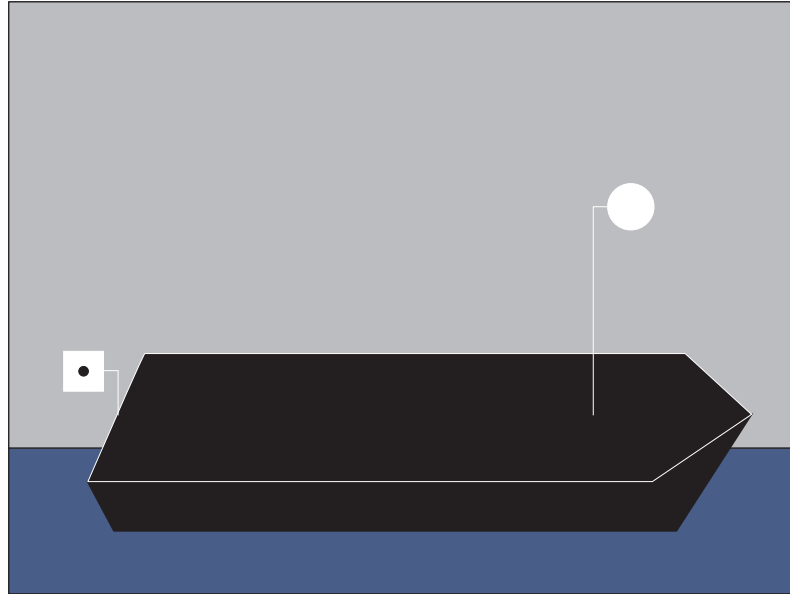

Światła: białe widoczne ze wszystkich stron i rufowe

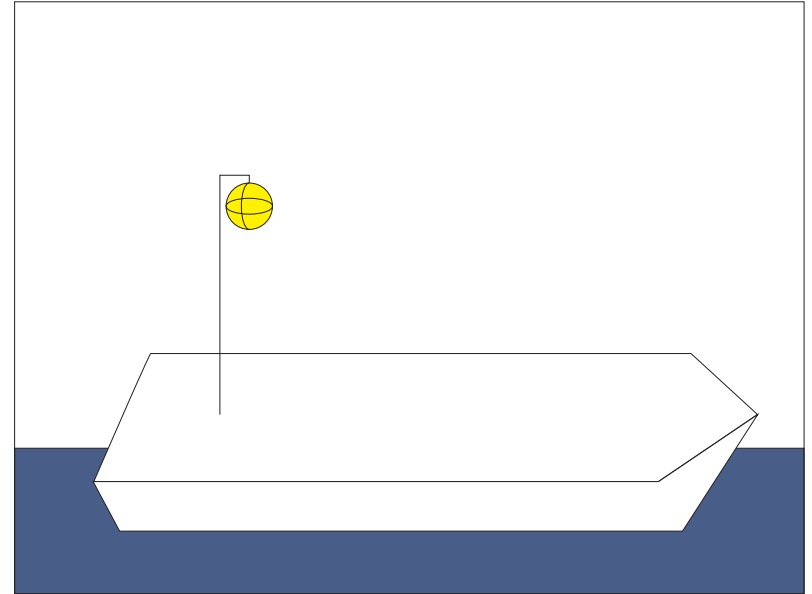

Znak: żółta kula

Zestawy holowane

Statek lub statki poruszające się na końcu zestawu holowanego

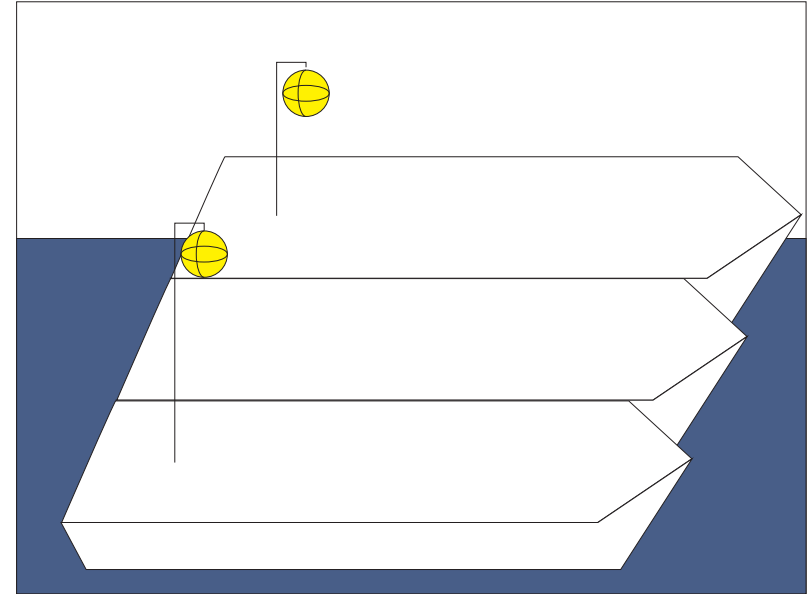
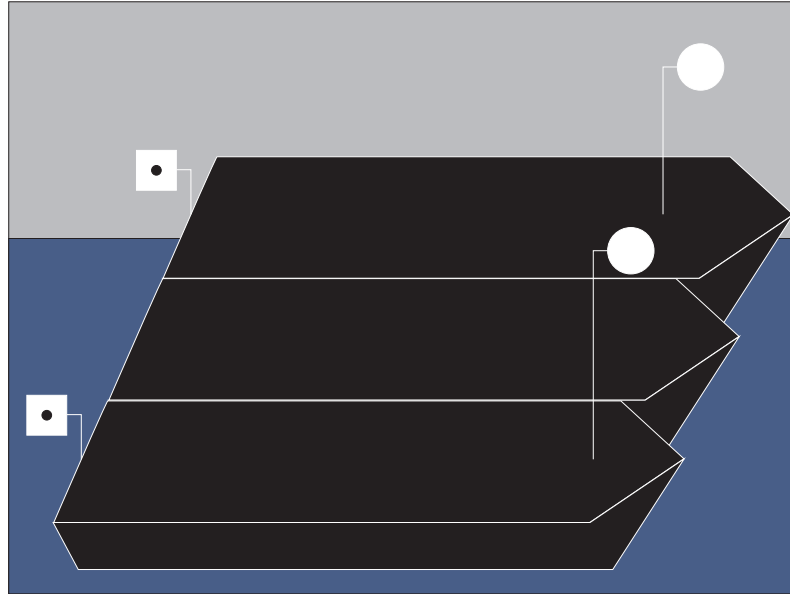

Światła: na statkach zewnętrznych białe,
widoczne ze wszystkich stron
i światła rufowe

Znak: żółta kula

Zestawy holowane

Statki holowane przybywające lub wychodzące bezpośrednio na wody morskie

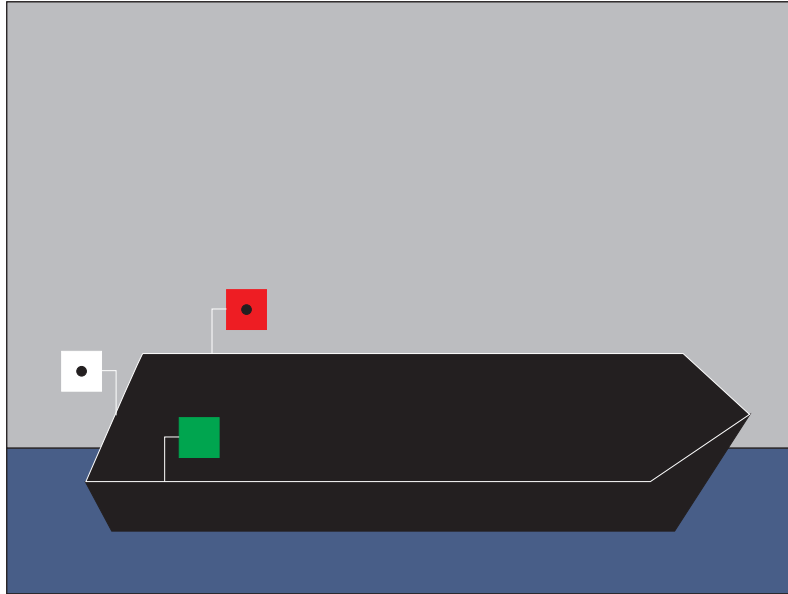

Światła: burtowe i rufowe

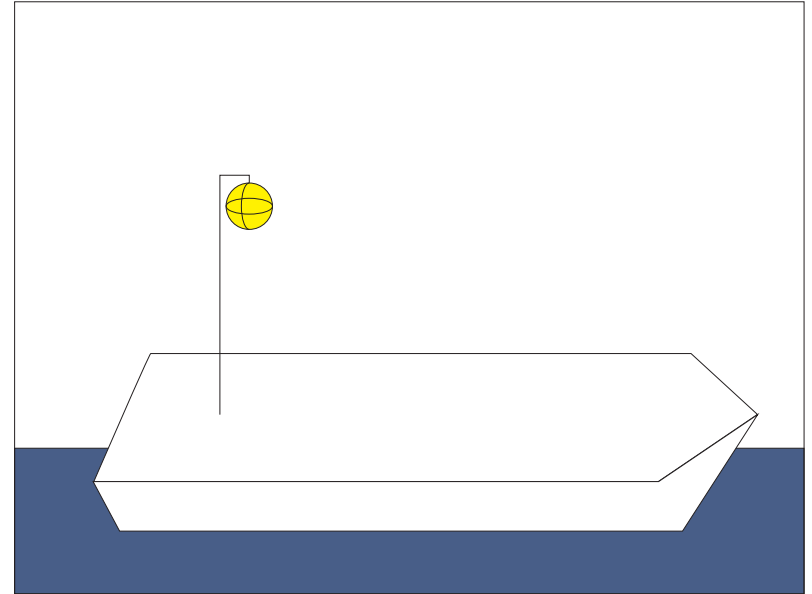

Znak: żółta kula lub bez znaku

Zestawy pchane

Zestawy pchane - różne formacje

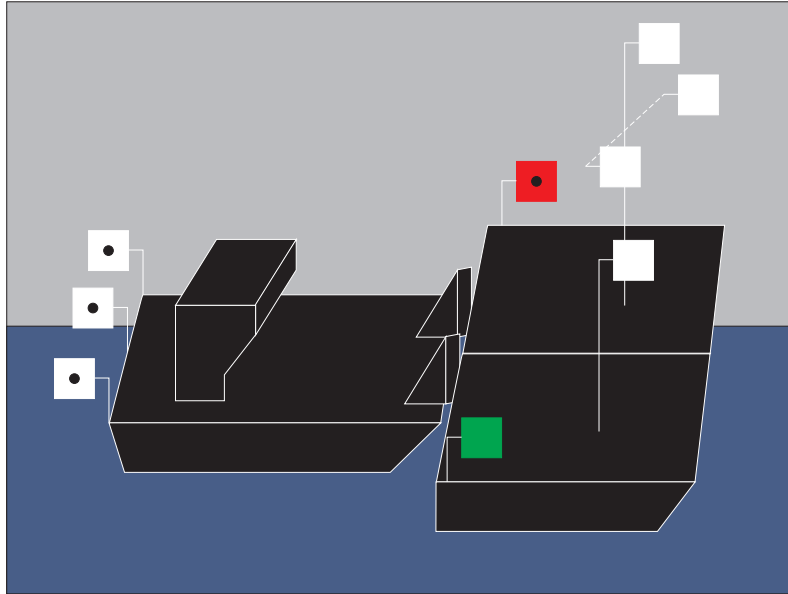

Światła: trzy ustawione w trójkąt masztowe na lewej przedniej barce pchanej, masztowe na pozostałych przednich barkach, burtowe i trzy rufowe na pchaczu

Zestawy pchane

Zestawy pchane - różne formacje

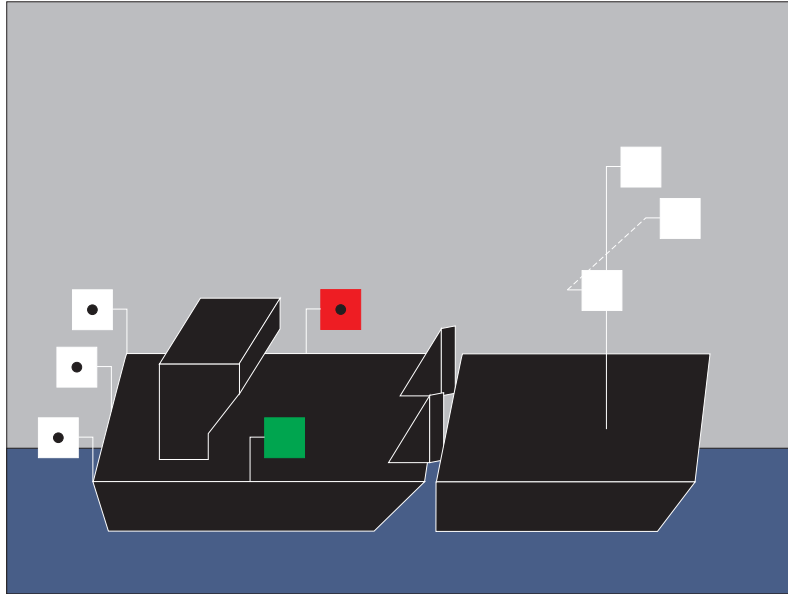

Światła: trzy ustawione w trójkąt masztowe na przedniej barce pchanej, burtowe i trzy rufowe na pchaczu

Zestawy pchane

Zestawy pchane - różne formacje

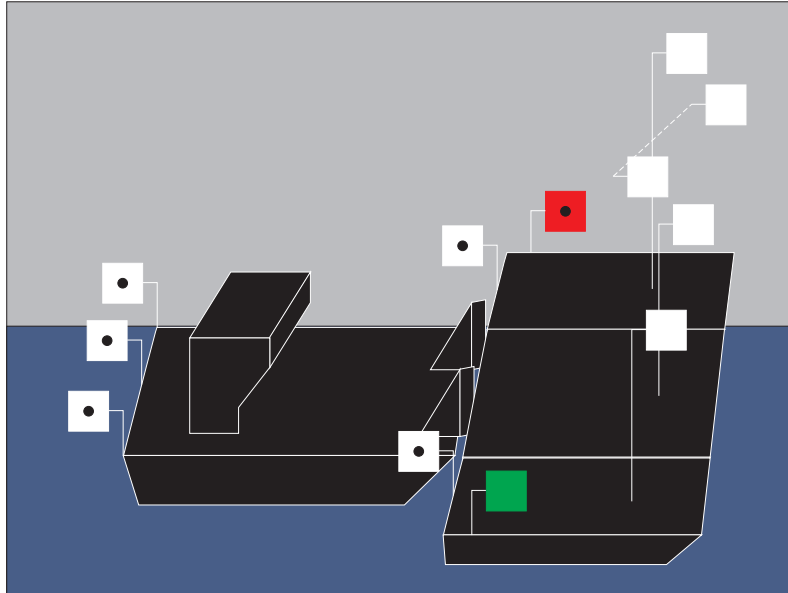

Światła: dodatkowo światła rufowe na zewnętrznych barkach widocznych całkowicie z tyłu

Zestawy pchane

Zestaw pchany przemieszczający się za statkiem o napędzie mechanicznym udzielającym czasowo pomocy holowniczej

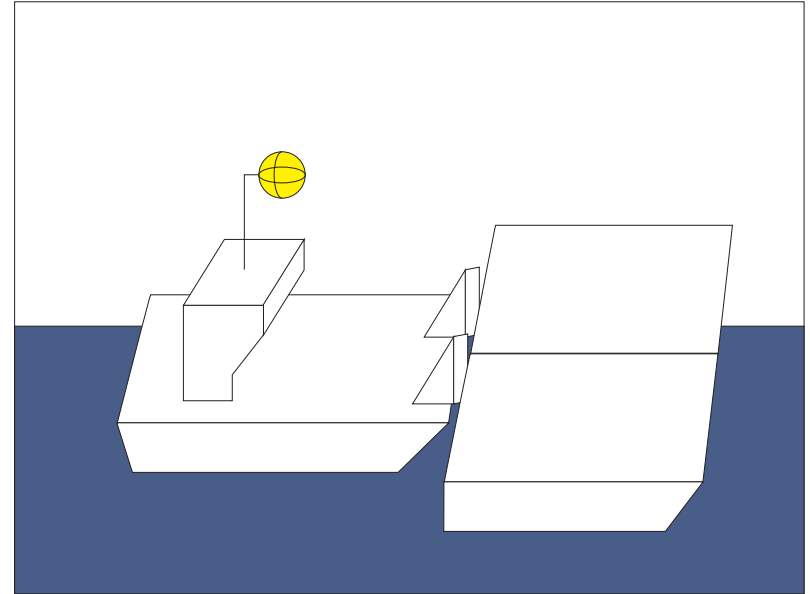
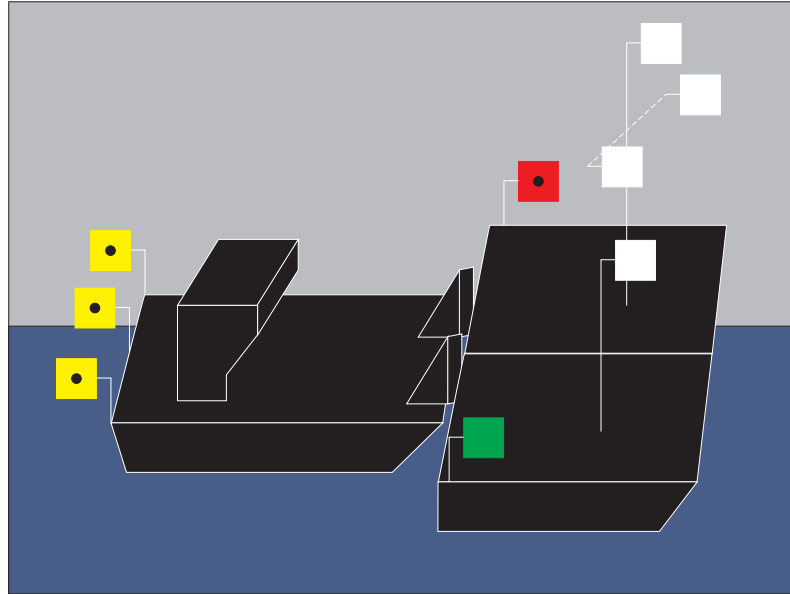

Światła: trzy ustawione w trójkąt masztowe Znak: żółta kula
na lewej przedniej barce pchanej, masztowe
na pozostałych przednich barkach,
burtowe i trzy żółte rufowe na pchaczu

Zestawy sprzężone

Zestawy sprzężone ze statków o napędzie mechanicznym lub w których skład wchodzi statki bez napędu mechanicznego

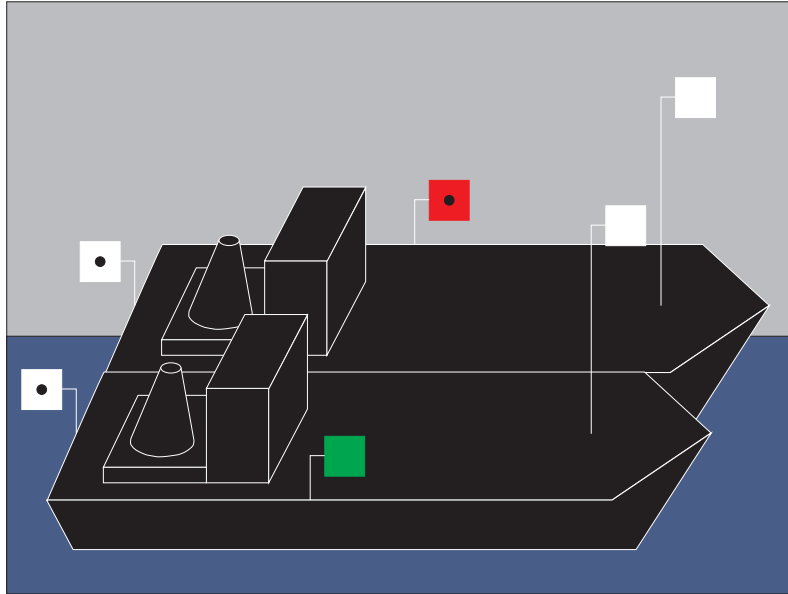

Światła: masztowe i rufowe na każdym statku, burtowe na zewnętrznych burtach zestawu

Zestawy sprzężone

Zestawy sprzężone ze statków o napędzie mechanicznym lub w których skład wchodzi statki bez napędu mechanicznego

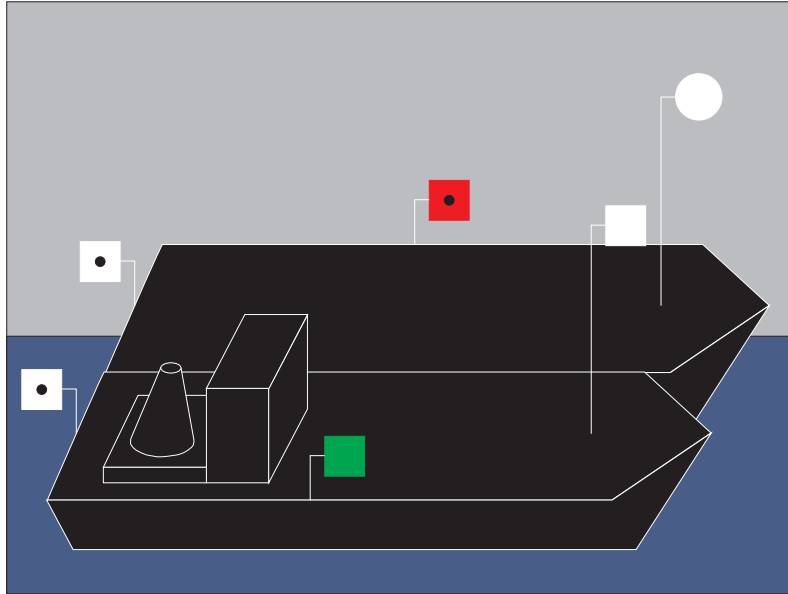

Światła: na statkach bez napędu mechanicznego światła masztowe mogą być zastąpione światłami widocznymi ze wszystkich stron

Zestawy sprzężone

Zestawy sprzężone przemieszczające się za statkiem o napędzie mechanicznym udzielającym czasowo pomocy holowniczej

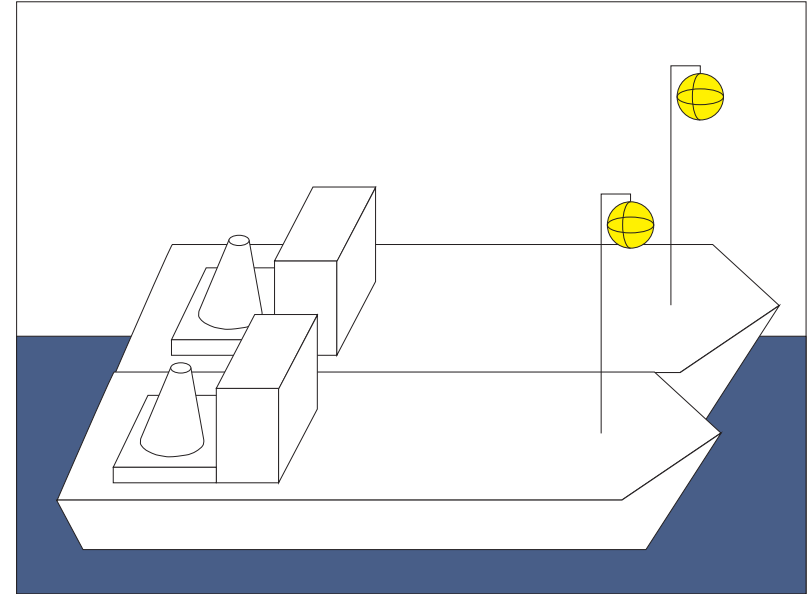
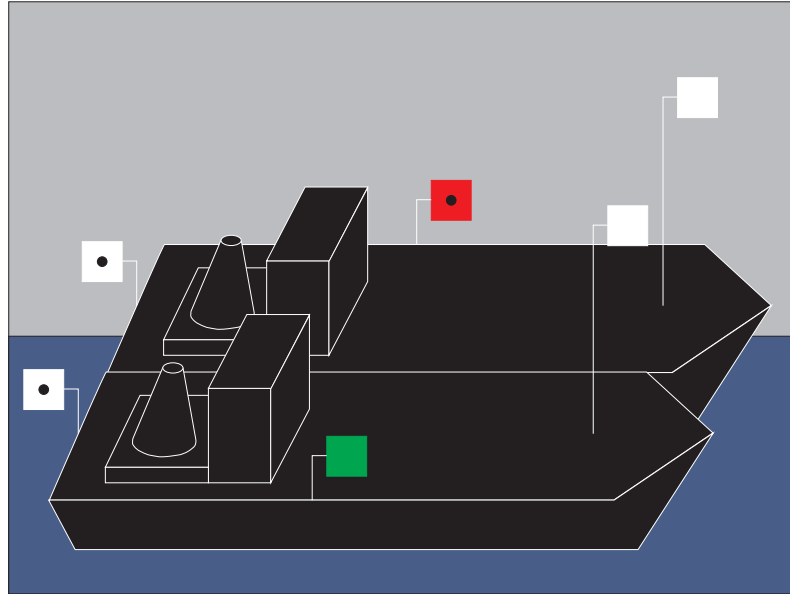

Światła: masztowe i rufowe na każdym statku, burtowe na zewnętrznych burtach zestawu

Znak: żółta kula na każdym statku

Zestawy sprzężone

Zestawy sprzężone przemieszczające się za statkiem o napędzie mechanicznym udzielającym czasowo pomocy holowniczej

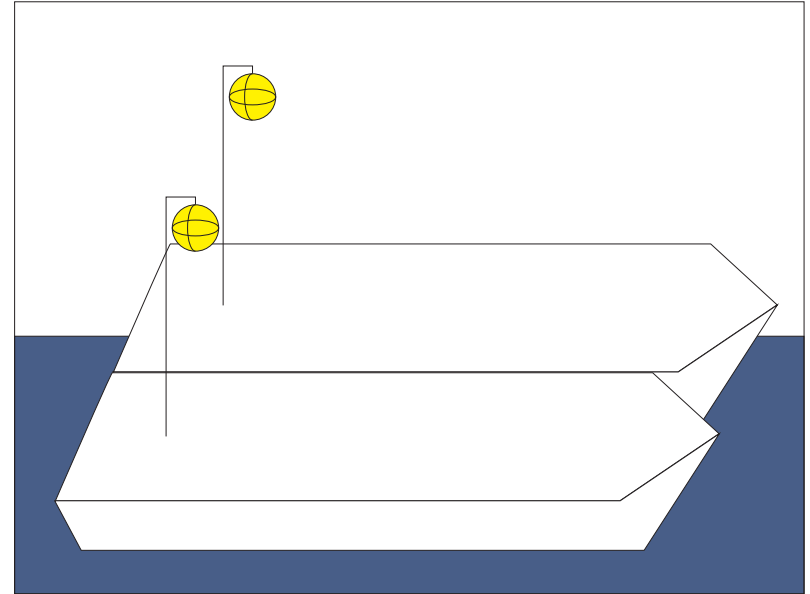
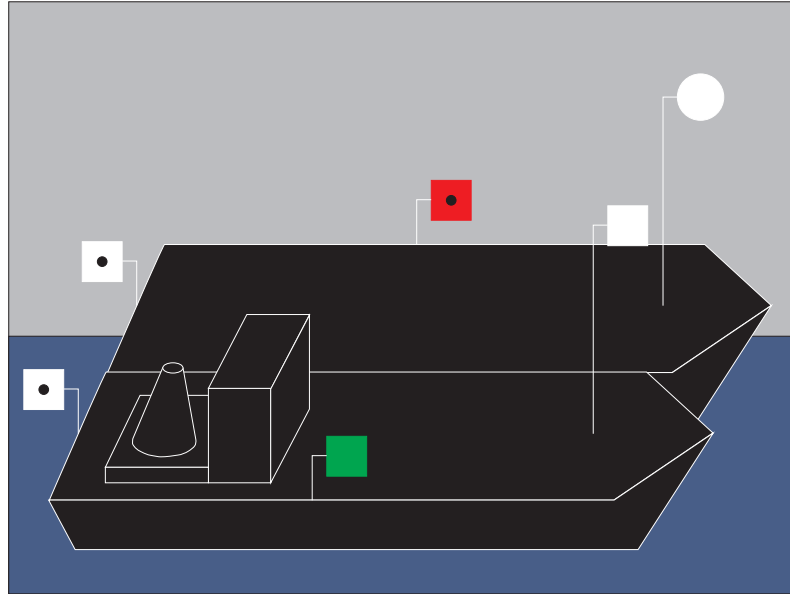

Światła: na statkach bez napędu mechanicznego światła masztowe mogą być zastąpione światłami widocznymi ze wszystkich stron

Znak: żółta kula na każdym statku

Statki żaglowe

Statki żaglowe

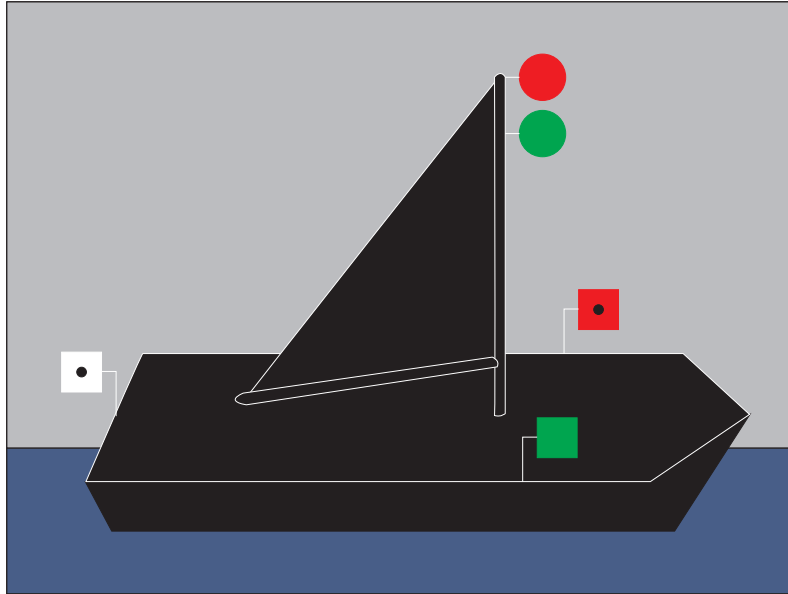

Światła: burtowe i rufowe lub burtowe, rufowe i na maszcie czerwone nad zielonym, widoczne ze wszystkich stron

Małe statki

Małe statki o napędzie mechanicznym (również, gdy holują małe statki)

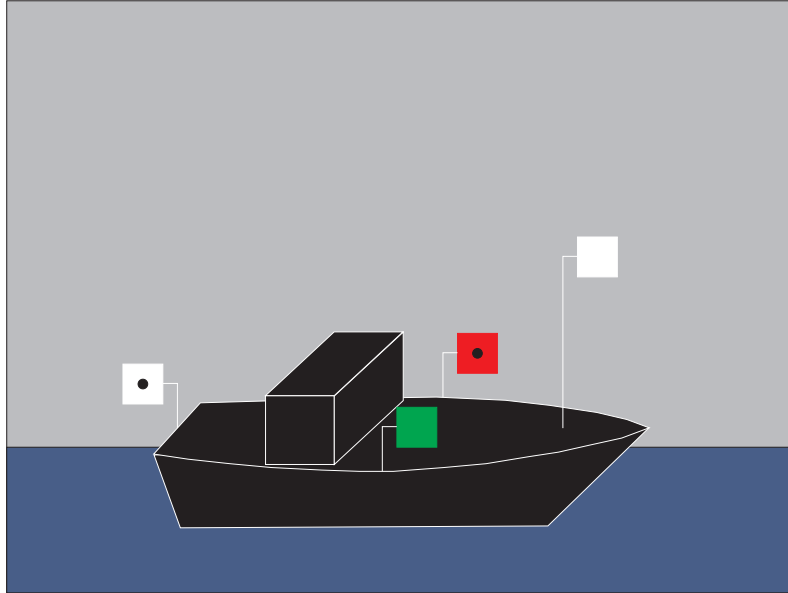

Światła: masztowe, burtowe i rufowe

Małe statki

Małe statki o napędzie mechanicznym (również, gdy holują małe statki)

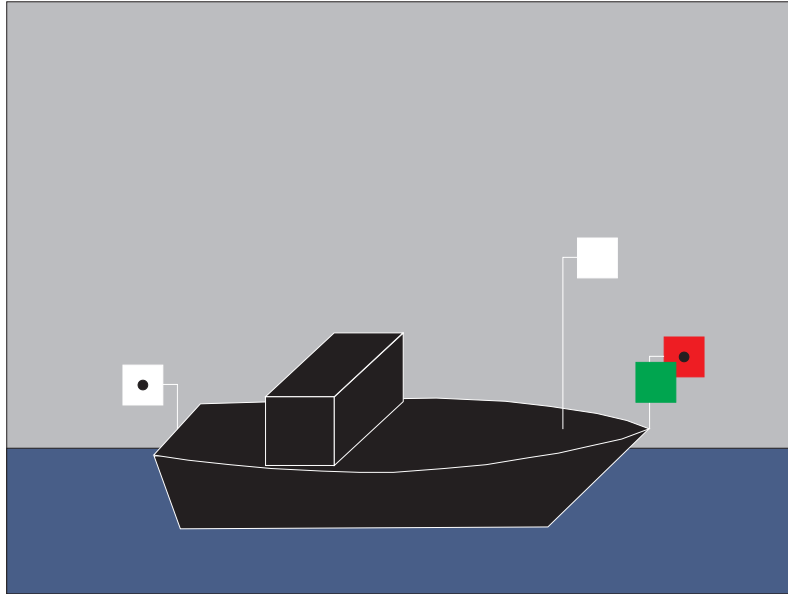

Światła: masztowe, burtowe położone razem lub w jednej latarni i rufowe

Małe statki

Małe statki o napędzie mechanicznym (również, gdy holują małe statki)

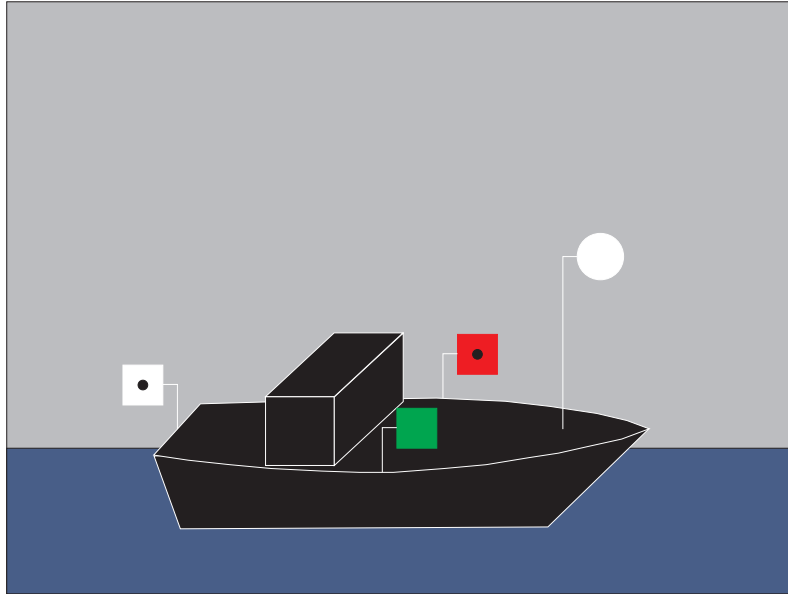

Światła: białe widoczne ze wszystkich stron i burtowe

Małe statki

Małe statki o długości mniejszej niż 7m, płynące z prędkością mniejszą niż 10km/h

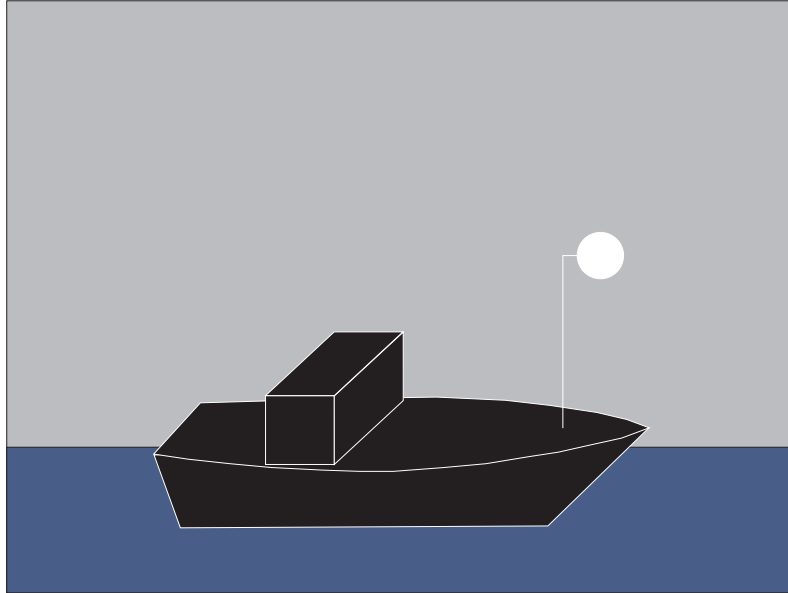

Światła: białe widoczne ze wszystkich stron

Małe statki

Małe statki w zestawie holowanym lub sprzężonym

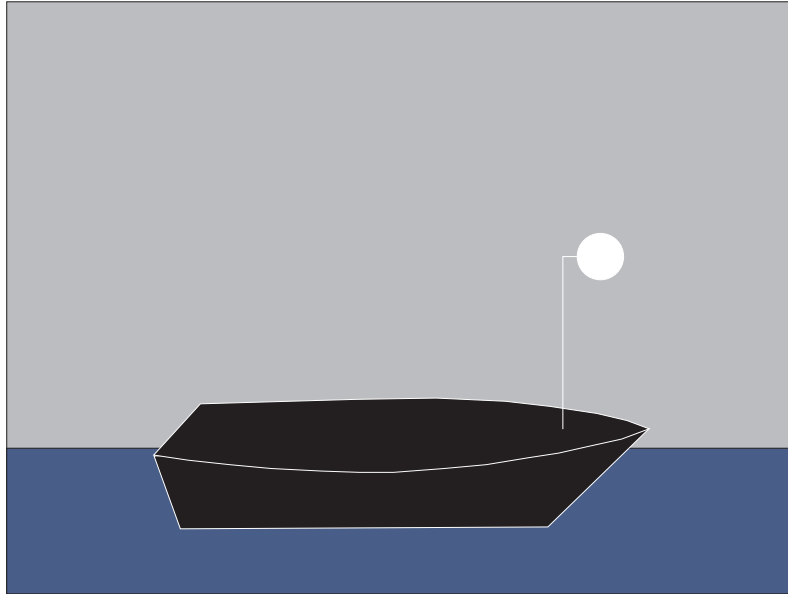

Światła: białe widoczne ze wszystkich stron

Małe statki

Małe statki żaglowe

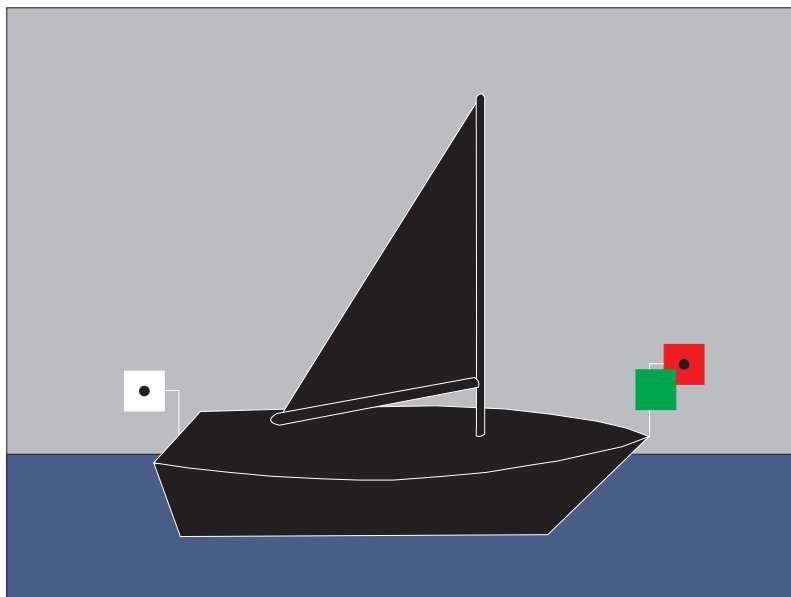

Światła: burtowe obok siebie lub
w jednej latarni i rufowe

Małe statki

Małe statki żaglowe o długości mniejszej niż 7m

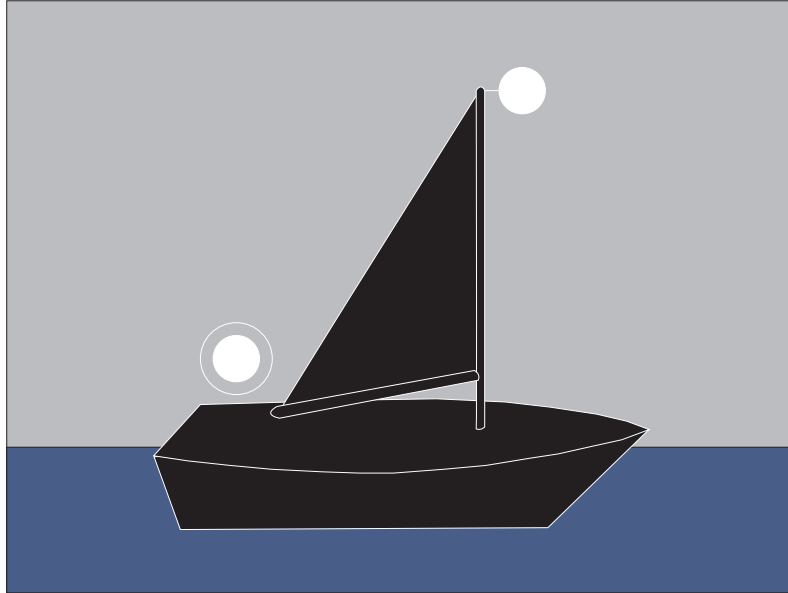

Światła: białe światło widoczne ze wszystkich stron i przy zbliżaniu się innych statków drugie białe światło

Małe statki

Małe statki bez napędu mechanicznego lub żaglowego

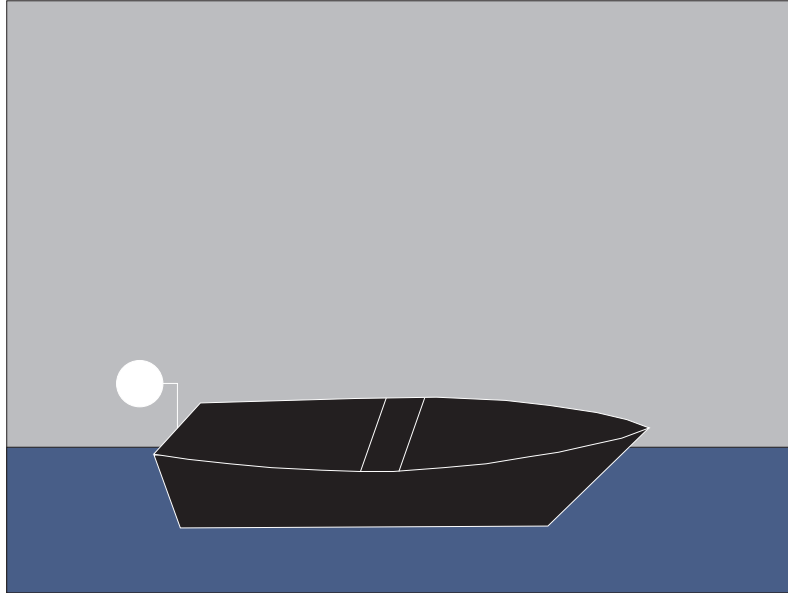

Światła: białe widoczne ze wszystkich stron

Małe statki

Małe statki korzystające równocześnie z napędu żaglowego i mechanicznego

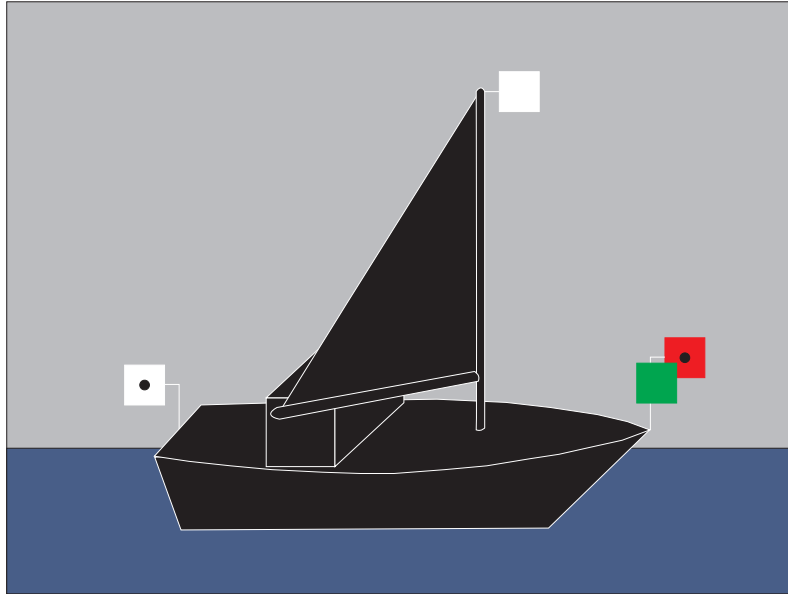

Światła: masztowe, burtowe i rufowe

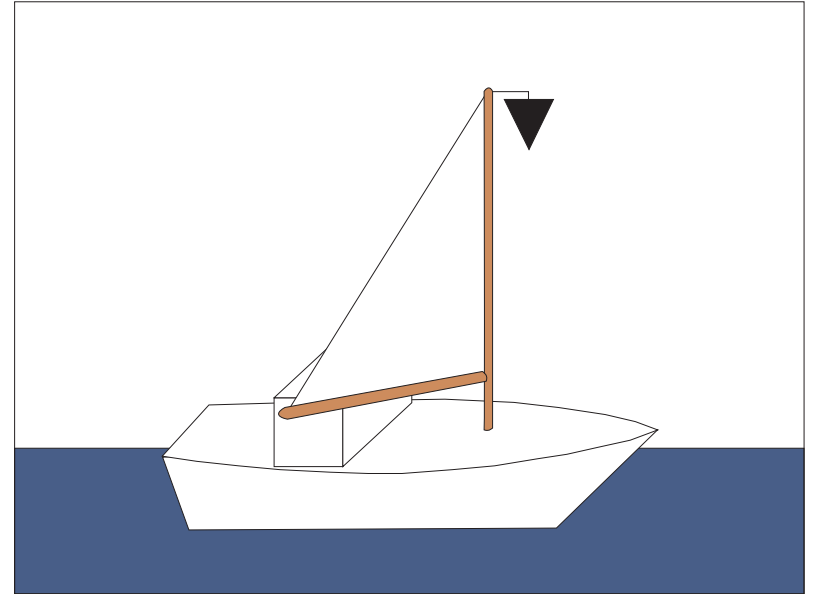

Znak: czarny stożek wierzchołkiem w dół

Statki przewożące materiały niebezpieczne

Dodatkowe oznakowanie statku przewożącego niektóre materiały niebezpieczne (palne)

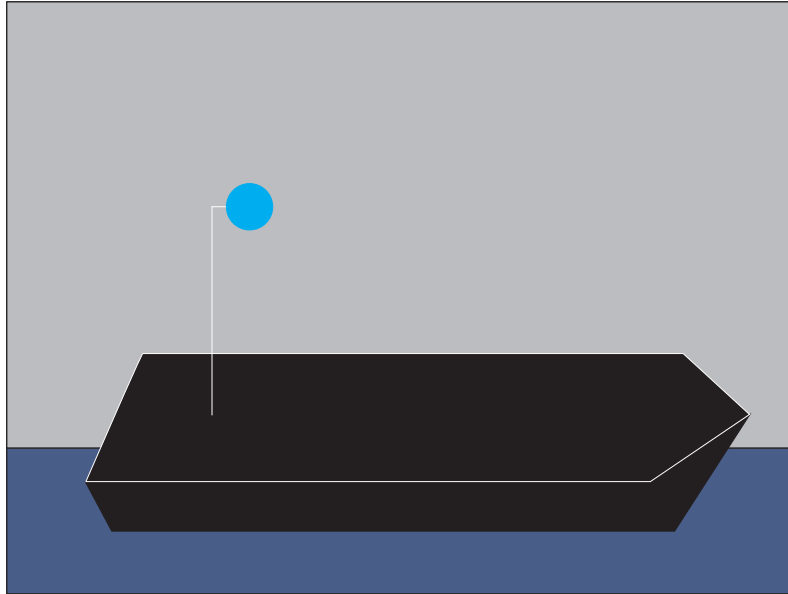

Światła: niebieskie widoczne ze wszystkich stron

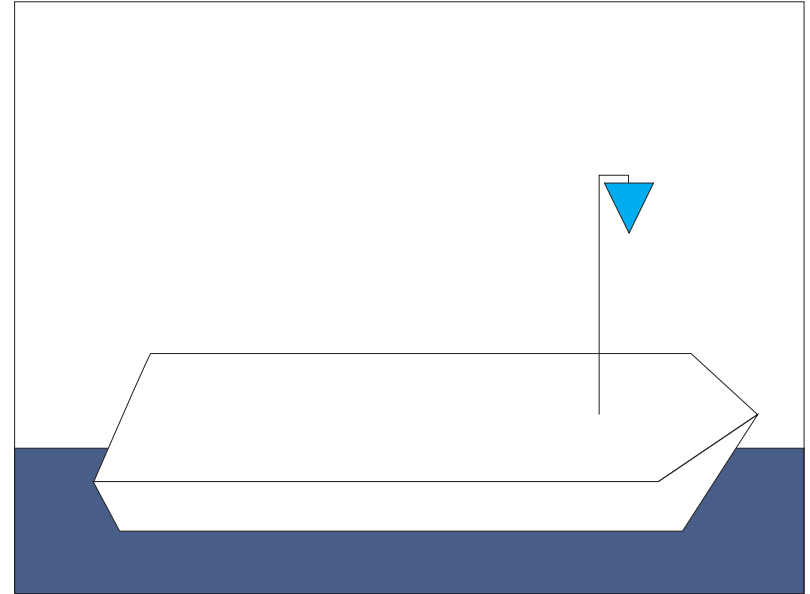

Znak: niebieski stożek

Statki przewożące materiały niebezpieczne

Dodatkowe oznakowanie statku przewożącego niektóre materiały niebezpieczne (stwarzające zagrożenie dla zdrowia)

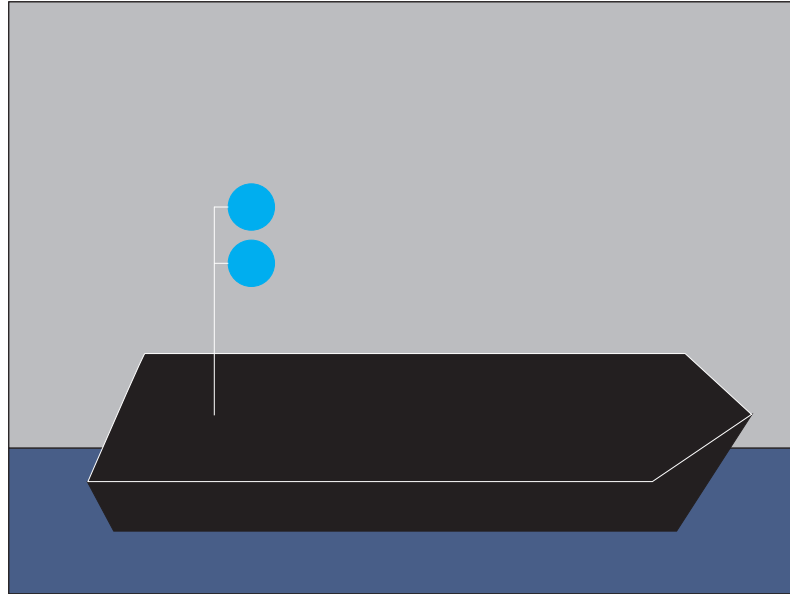

Światła: dwa niebieskie światła widoczne ze wszystkich stron

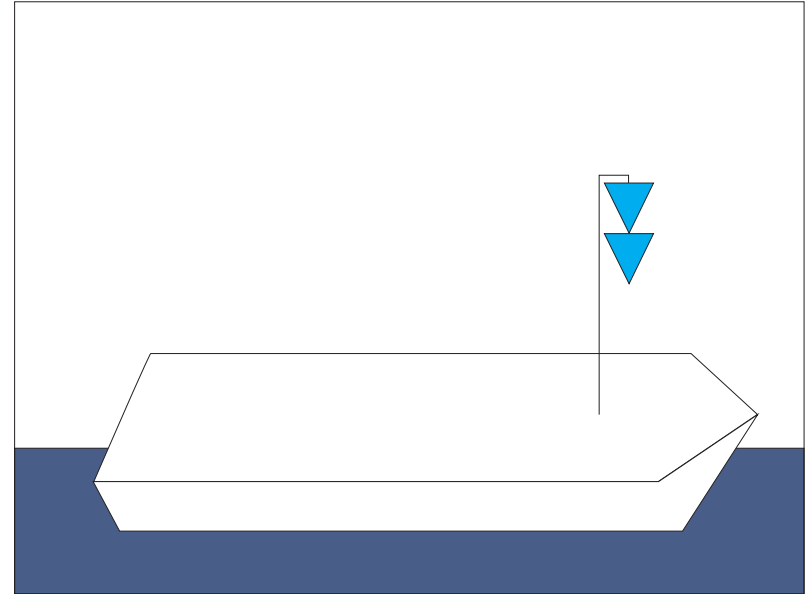

Znak: dwa niebieskie stożki

Statki przewożące materiały niebezpieczne

Dodatkowe oznakowanie statku przewożącego niektóre materiały niebezpieczne (wybuchowe)

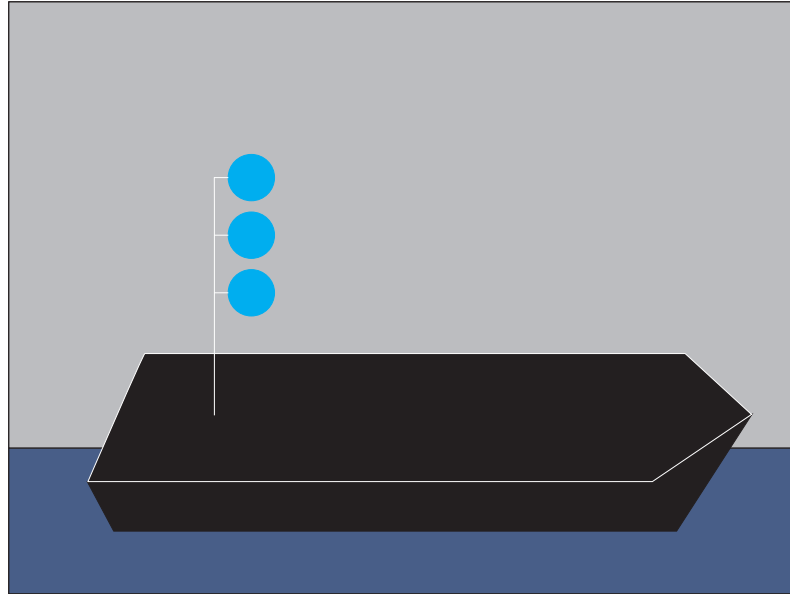

Światła: trzy niebieskie światła widoczne ze wszystkich stron

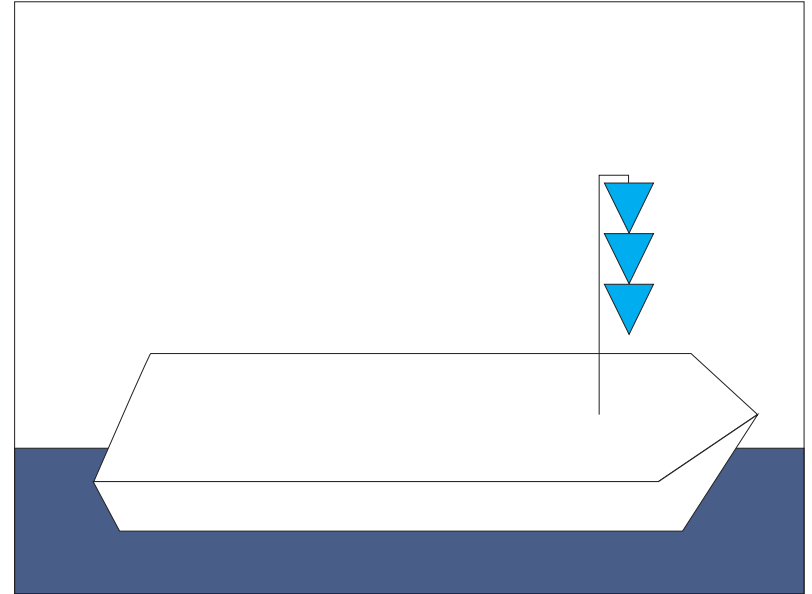

Znak: trzy niebieskie stożki

Statki przewożące materiały niebezpieczne

Dodatkowe oznakowanie zestawu pchanego przewożącego niektóre materiały niebezpieczne (palne)

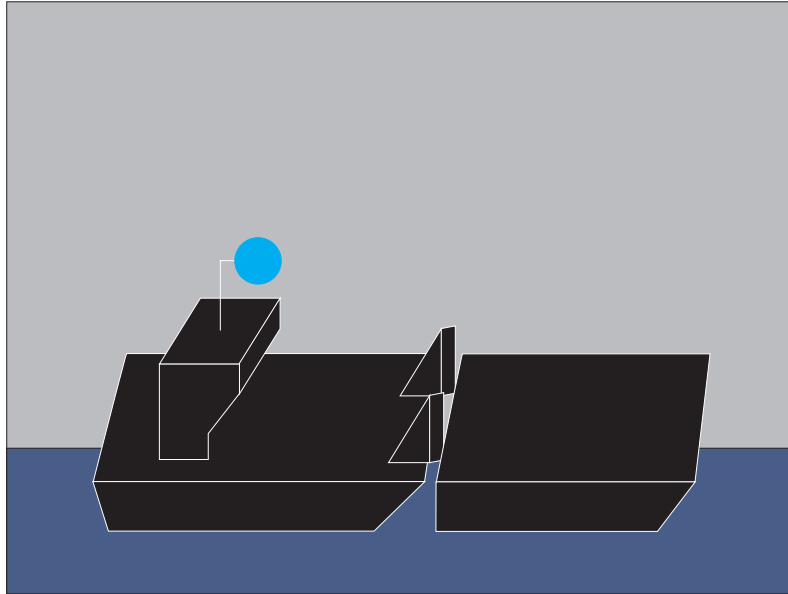

Światła: niebieskie widoczne ze wszystkich stron

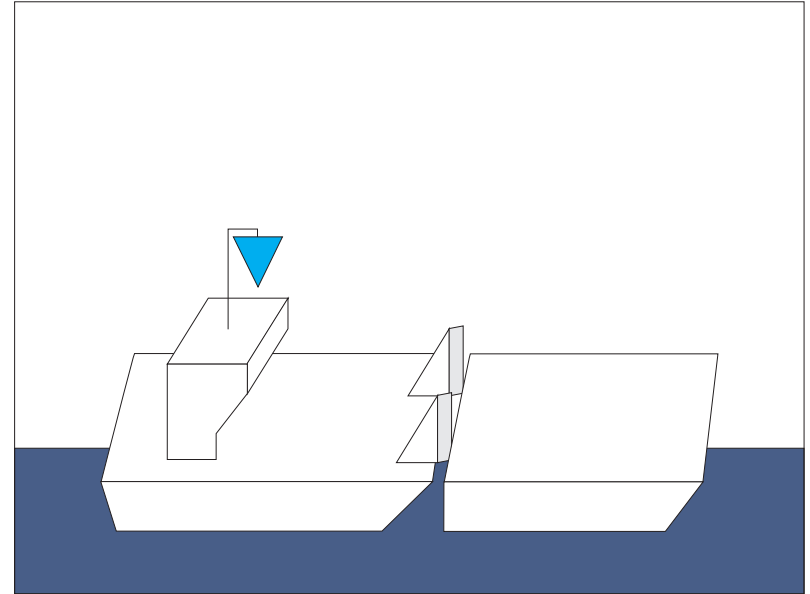

Znak: niebieski stożek

Statki przewożące materiały niebezpieczne

Dodatkowe oznakowanie zestawu pchanego przewożące niektóre materiały niebezpieczne (stwarzające zagrożenie dla zdrowia)

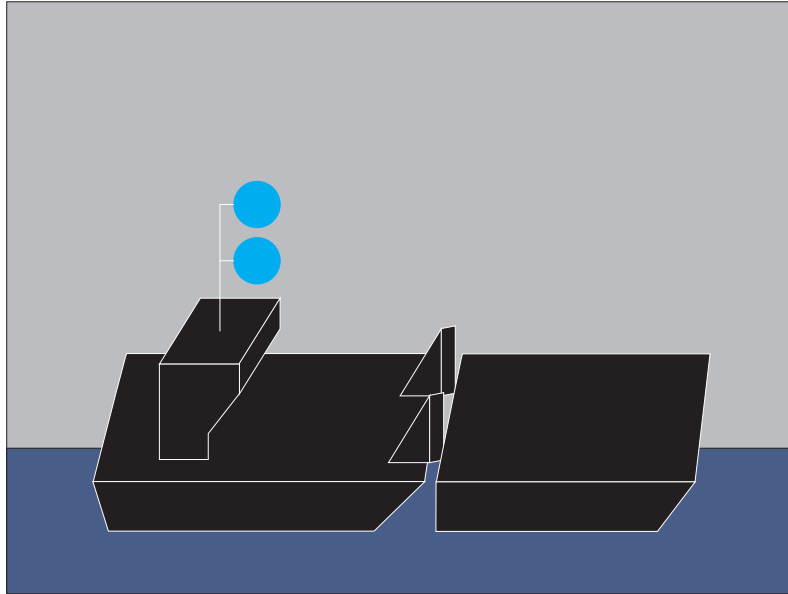

Światła: dwa niebieskie światła widoczne ze wszystkich stron

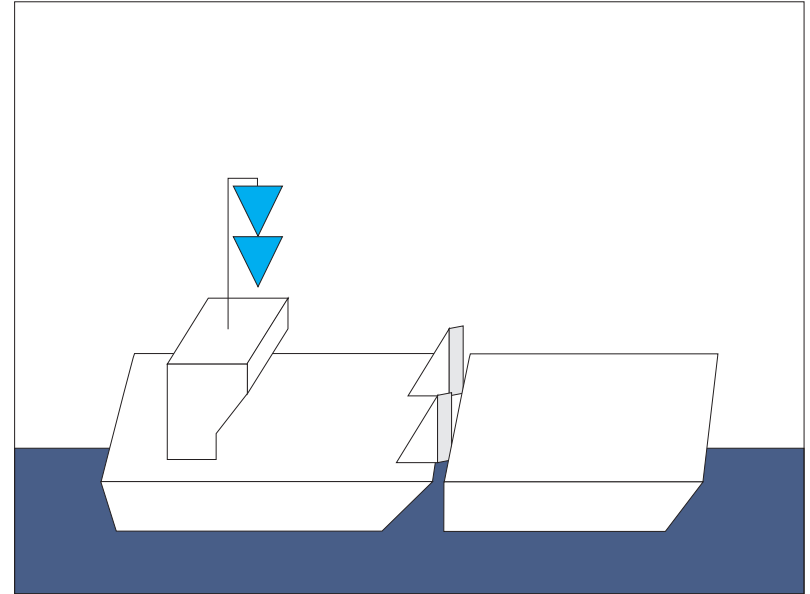

Znak: dwa niebieskie stożki

Statki przewożące materiały niebezpieczne

Dodatkowe oznakowanie zestawu pchanego przewożącego niektóre materiały niebezpieczne (wybuchowe)

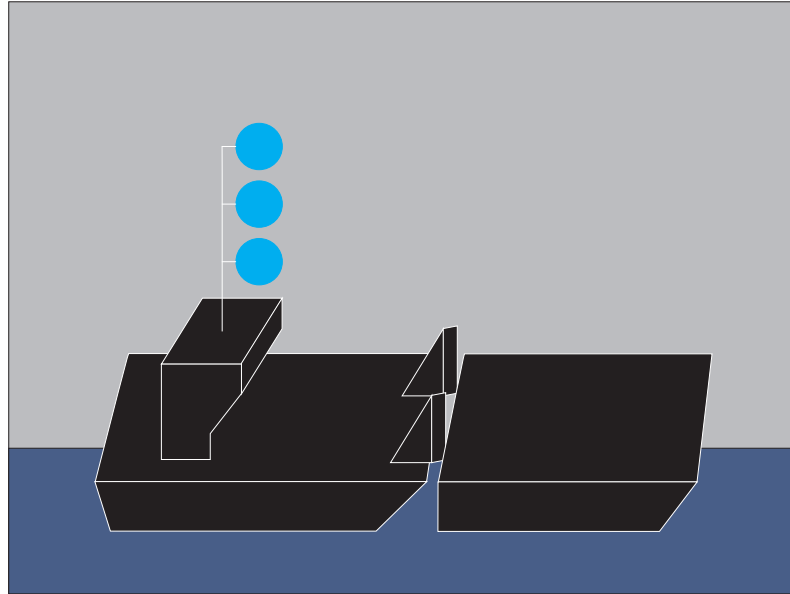

Światła: trzy niebieskie światła widoczne ze wszystkich stron

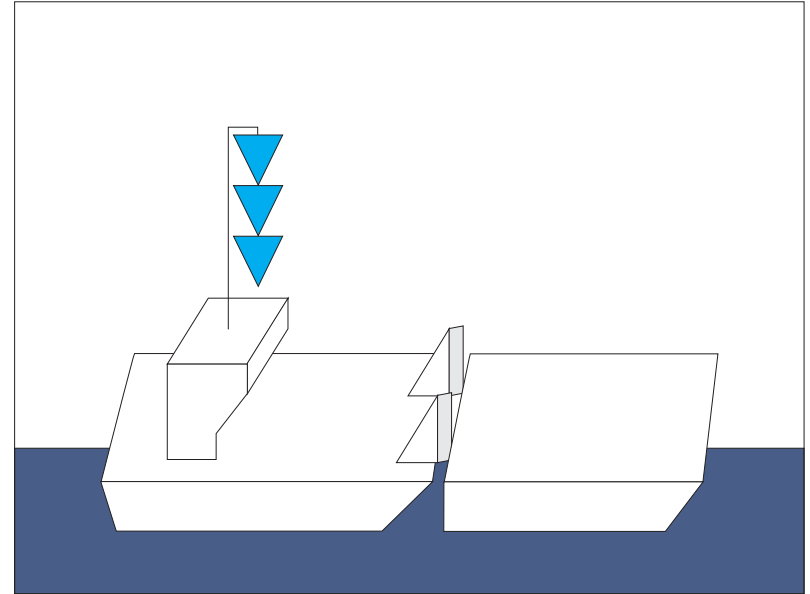

Znak: trzy niebieskie stożki

Statki przewożące materiały niebezpieczne

Dodatkowe oznakowanie zestawu sprzężonego przewożącego niektóre materiały niebezpieczne (palne)

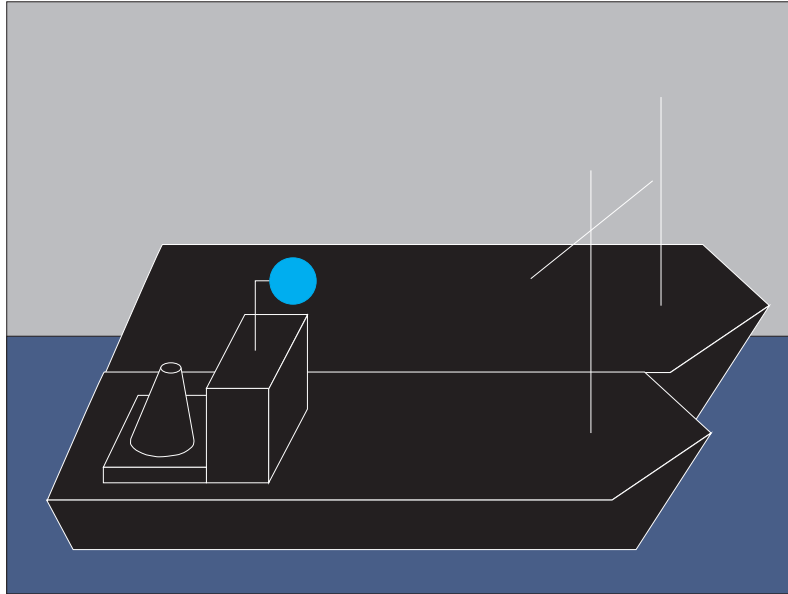

Światła: niebieskie widoczne ze wszystkich stron

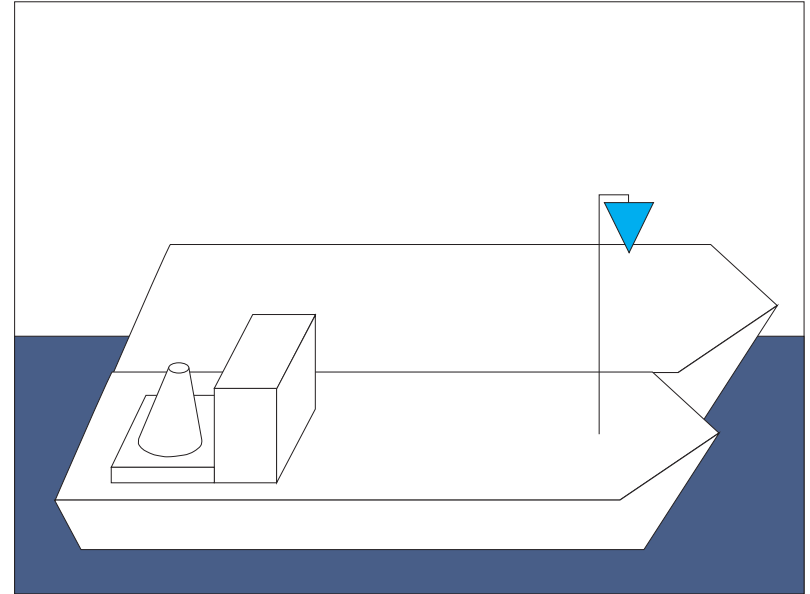

Znak: niebieski stożek

Statki przewożące materiały niebezpieczne

Dodatkowe oznakowanie zestawu sprzężonego przewożące niektóre materiały niebezpieczne (stwarzające zagrożenie dla zdrowia)

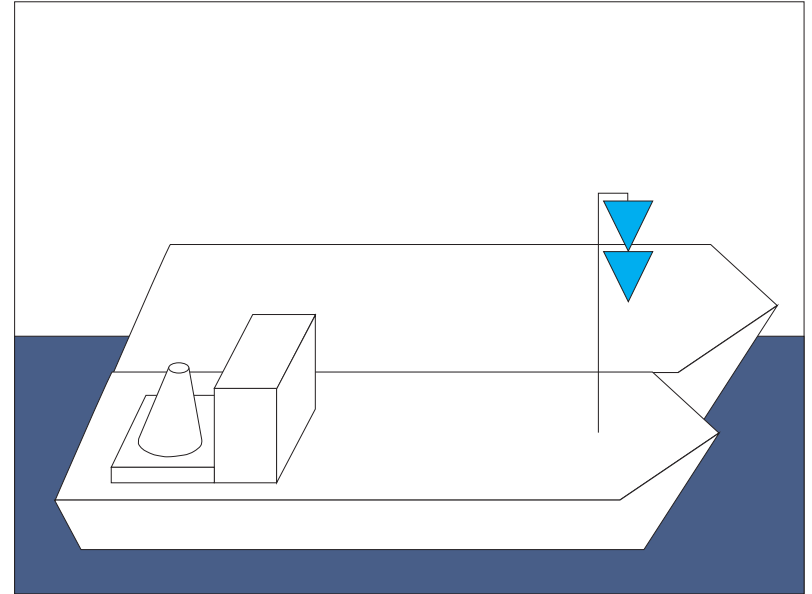
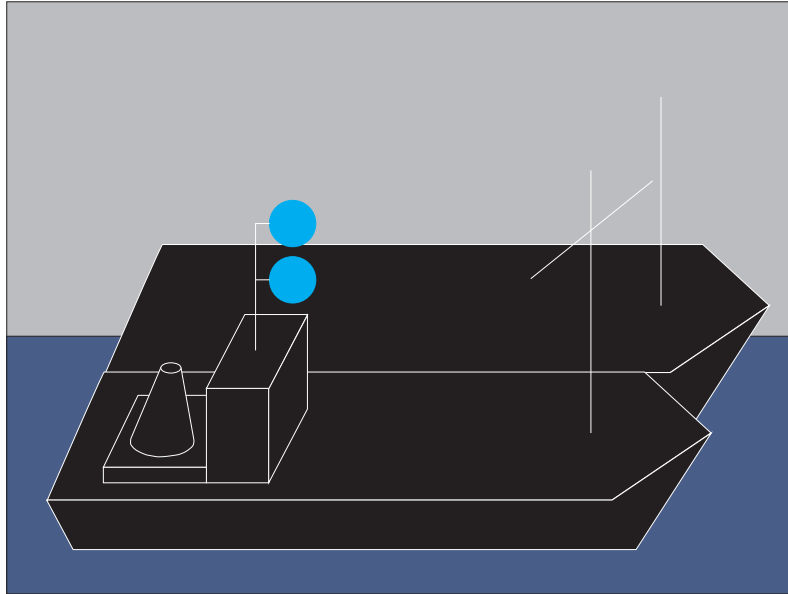

Światła: dwa niebieskie światła widoczne ze wszystkich stron

Znak: dwa niebieskie stożki

Statki przewożące materiały niebezpieczne

Dodatkowe oznakowanie zestawu sprzężonego przewożącego niektóre materiały niebezpieczne (wybuchowe)

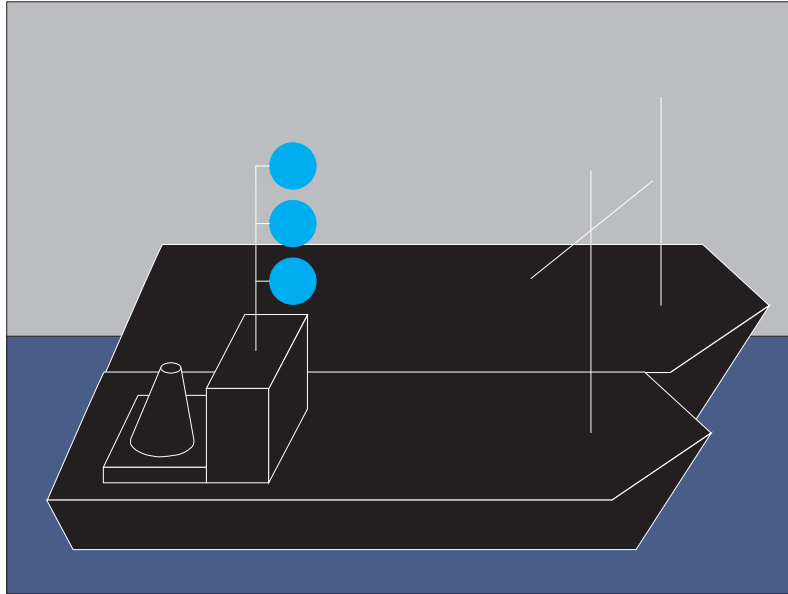

Światła: trzy niebieskie światła widoczne ze wszystkich stron

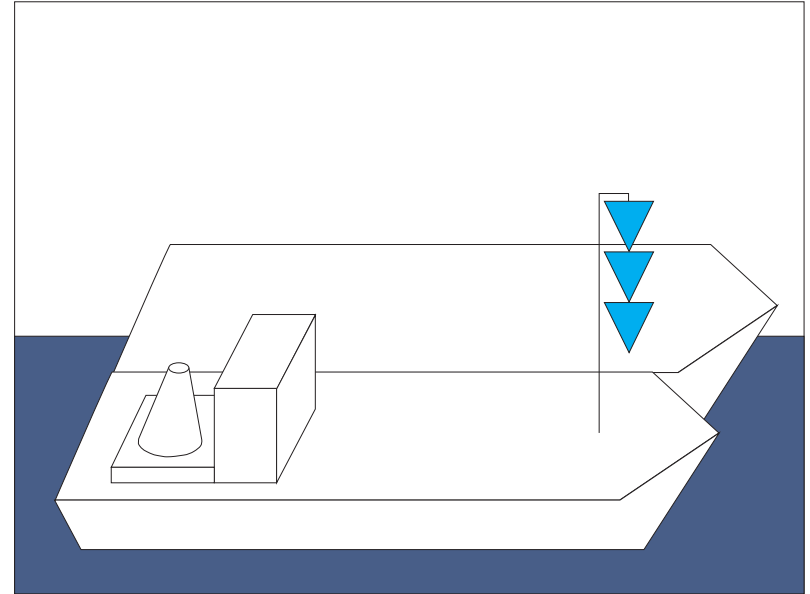

Znak: trzy niebieskie stożki

Promy

Prom na uwięzi

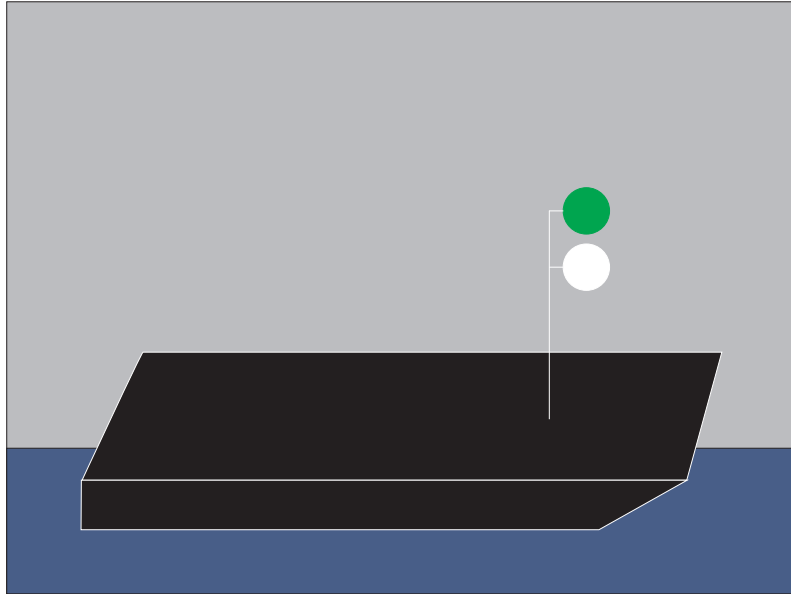

Światła: zielone nad białym widoczne ze wszystkich stron

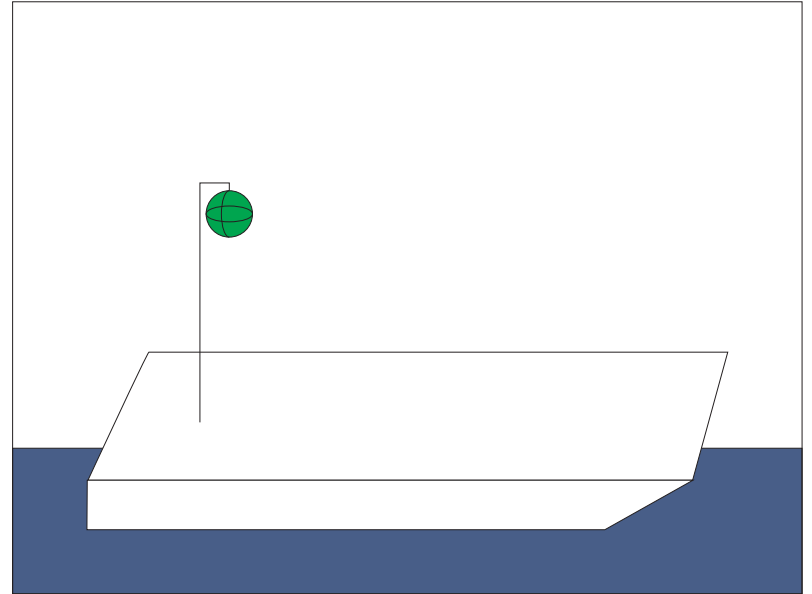

Znak: zielona kula

Promy

Promy przemieszczające się swobodnie

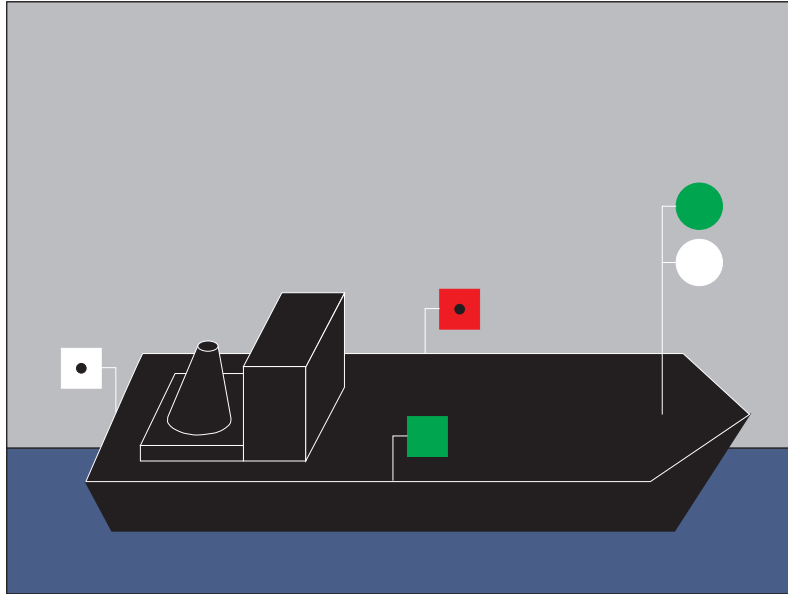

Światła: zielone nad białym widoczne ze wszystkich stron, burtowe i rufowe

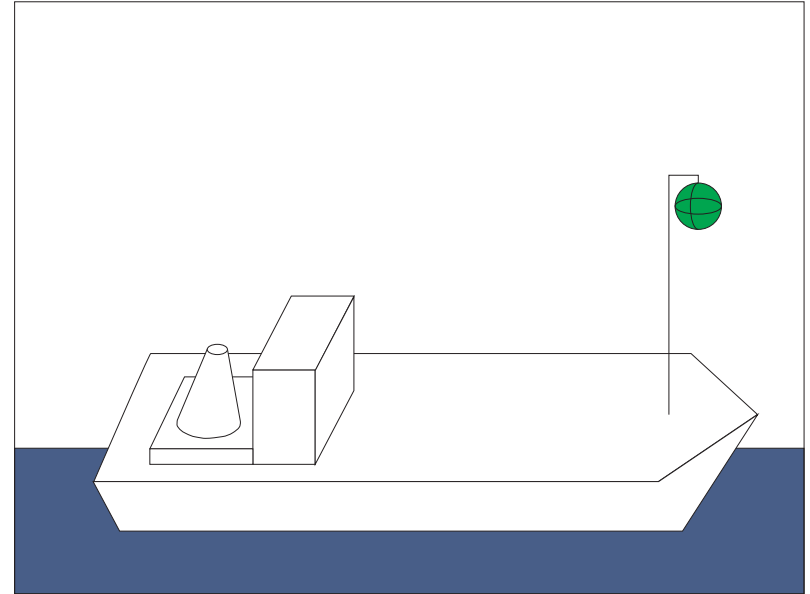

Znak: zielona kula

Promy

Promy przemieszczające się swobodnie z pierwszeństwem przejścia

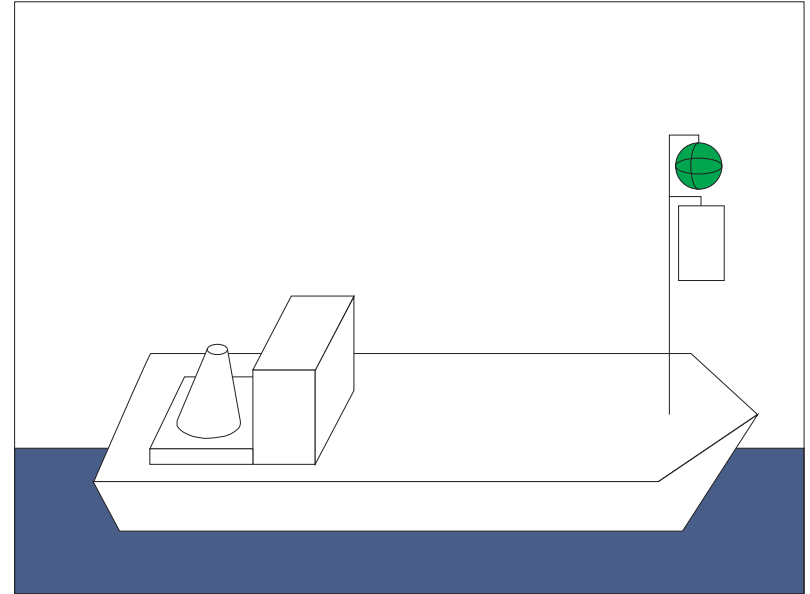
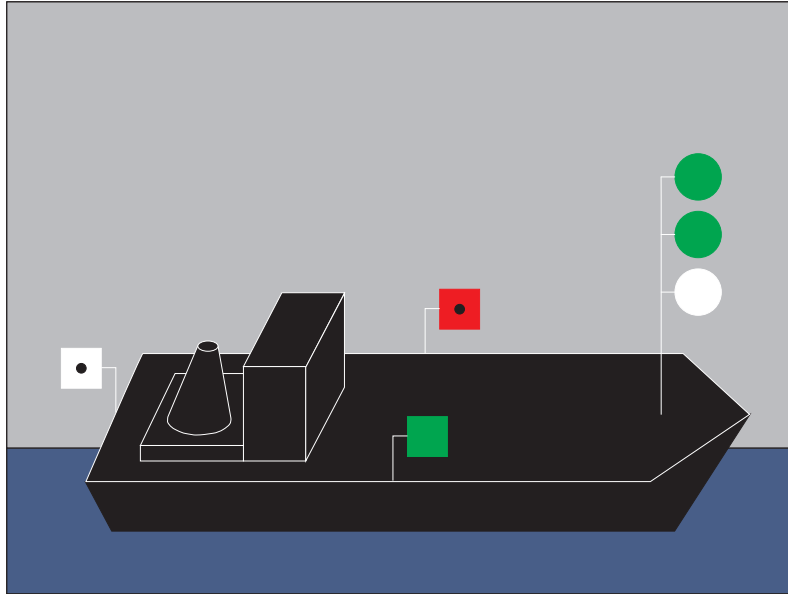

Światła: dwa zielone nad białym widoczne ze wszystkich stron, burtowe i rufowe

Znak: zielona kula nad białym walcem

Statki, które utraciły manewrowość

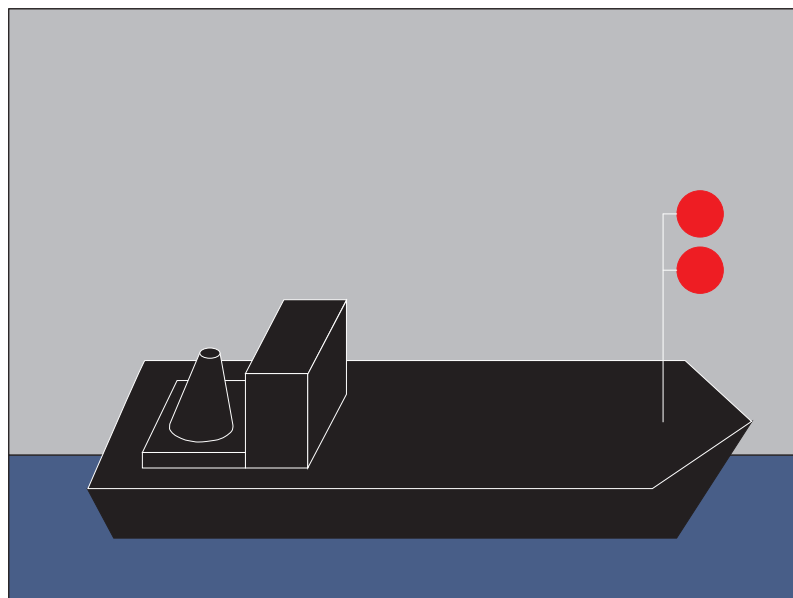

Światła: dwa czerwone widoczne ze wszystkich stron

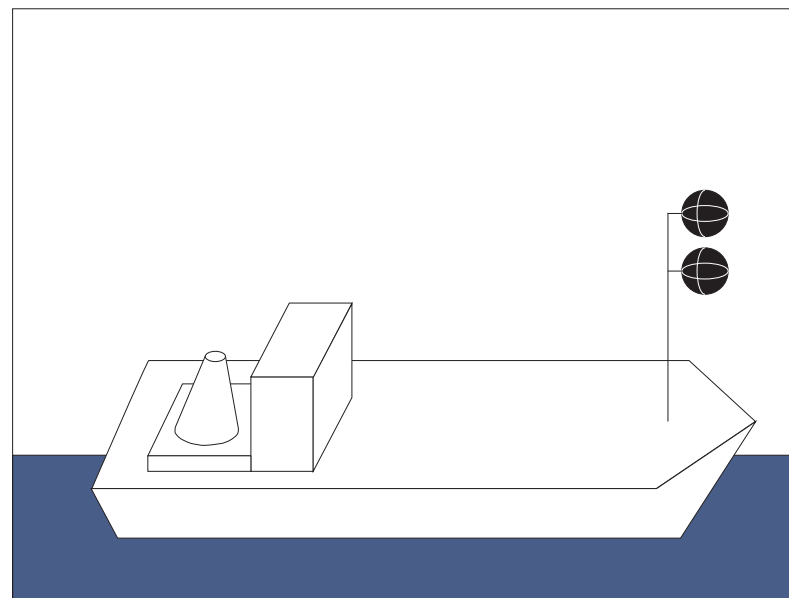

Znak: dwie czarne kule

Statki z pierwszeństwem przejścia

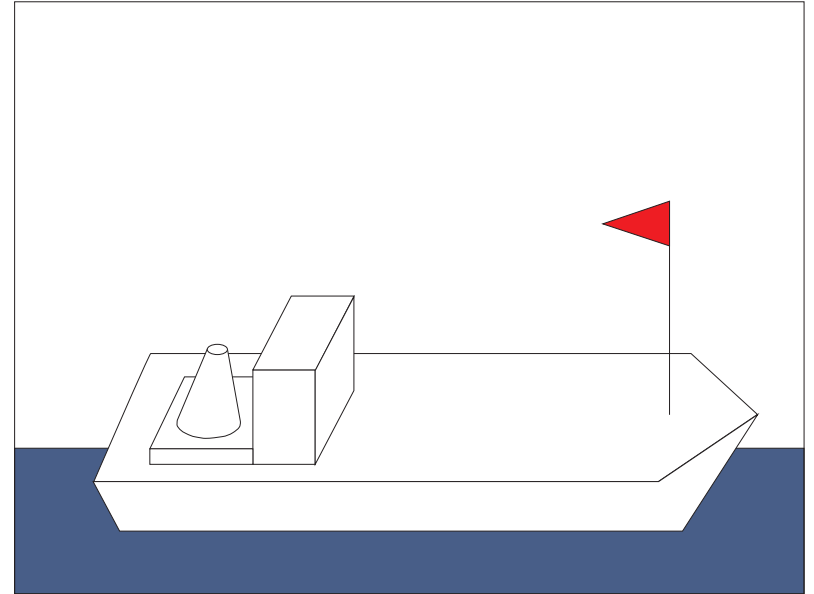

Znak: czerwony proporzec

Sygnalizacja na postoju

Statek stojący z dala od brzegu na kotwicy

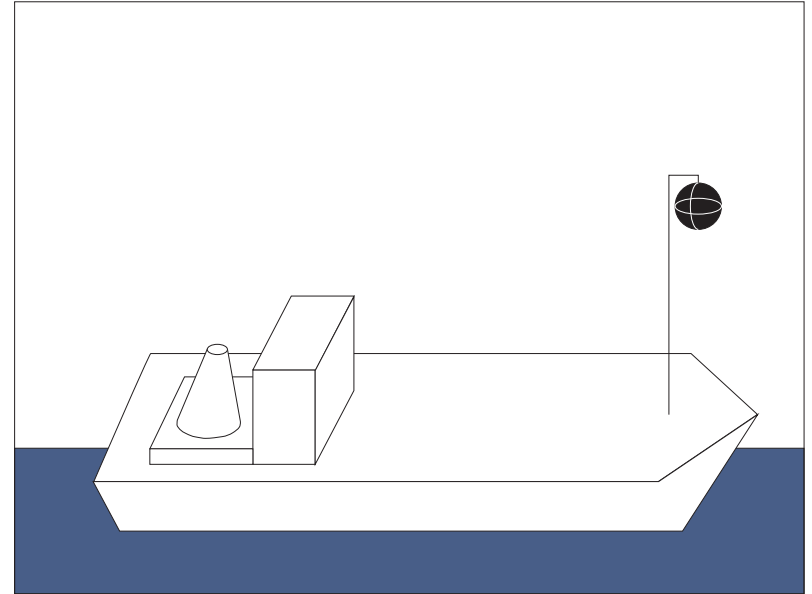
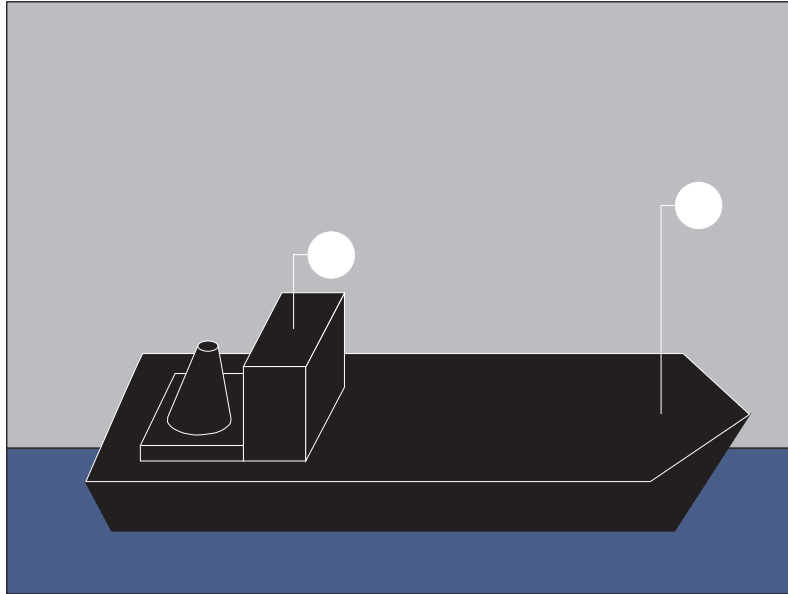

Światła: białe w części dziobowej i drugie białe w części rufowej widoczne ze wszystkich stron

Znak: czarna kula

Sygnalizacja na postoju

Zestaw pchany stojący z dala od brzegu na kotwicy

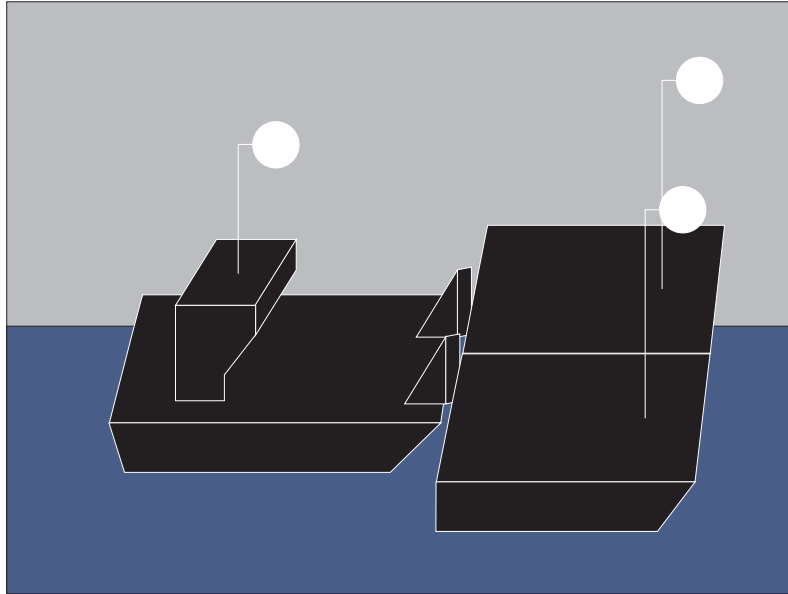

Światła: na każdej części zestawu białe widoczne ze wszystkich stron

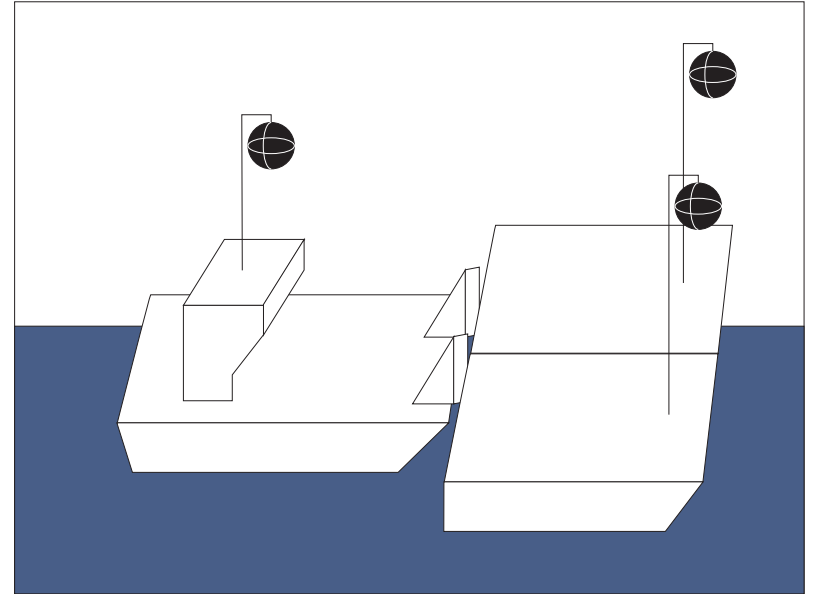

Znak: czarna kula na każdej części zestawu